

Inspiron 20

Podręcznik właściciela

Model komputera: Inspiron 20 Model 3048
Model regulacji: W09B
Typ regulacji: W09E001



Uwagi, przestrogi i ostrzeżenia



UWAGA: UWAGA oznacza ważną informację, która pozwala lepiej wykorzystać komputer.



OSTRZEŻENIE: PRZESTROGA wskazuje na ryzyko uszkodzenia sprzętu lub utraty danych oraz przedstawia sposób uniknięcia problemu.



PRZESTROGA: OSTRZEŻENIE informuje o sytuacjach, w których występuje ryzyko uszkodzenia mienia, odniesienia obrażeń ciała lub śmierci.

Copyright © 2014 Dell Inc. Wszelkie prawa zastrzeżone. Ten produkt jest chroniony prawem Stanów Zjednoczonych i międzynarodowym oraz prawem własności intelektualnej. Dell™ i logo Dell są znakami towarowymi firmy Dell Inc. w Stanach Zjednoczonych i/lub innych jurysdykcjach. Wszystkie pozostałe marki i nazwy handlowe wymienione w niniejszym dokumencie mogą być znakami towarowymi ich odpowiednich właścicieli.

2014 - 03

Rev. A00

Spis treści

Przed przystąpieniem do serwisowania komputera.....	9
Przed rozpoczęciem pracy	9
Instrukcje dotyczące bezpieczeństwa.....	9
Zalecane narzędzia.....	10
Po zakończeniu serwisowania komputera.....	11
Opis techniczny.....	12
Widok wnętrza komputera.....	12
Elementy płyty systemowej	13
Wymontowywanie zestawu podstawki.....	15
Procedura.....	15
Instalowanie zestawu podstawki.....	18
Procedura.....	18
Wymontowywanie pokrywy tylnej.....	19
Przed wykonaniem procedury.....	19
Procedura.....	19
Instalowanie pokrywy tylnej.....	20
Procedura.....	20
Po wykonaniu procedury.....	20
Wymontowywanie dysku twardego.....	21
Przed wykonaniem procedury.....	21
Procedura.....	21

Instalowanie dysku twardego.....	24
Procedura.....	24
Po wykonaniu procedury.....	24
Wymontowywanie napędu dysków optycznych.....	25
Przed wykonaniem procedury.....	25
Procedura.....	26
Instalowanie napędu dysków optycznych.....	28
Procedura.....	28
Po wykonaniu procedury.....	28
Wymontowywanie modułów pamięci.....	29
Przed wykonaniem procedury.....	29
Procedura.....	30
Instalowanie modułów pamięci.....	32
Procedura.....	33
Po wykonaniu procedury.....	34
Wymontowywanie płyty przycisków sterujących.....	35
Przed wykonaniem procedury.....	35
Procedura.....	35
Instalowanie płyty przycisków sterujących.....	37
Procedura.....	37
Po wykonaniu procedury.....	37
Wymontowywanie płyty konwertera.....	38
Przed wykonaniem procedury.....	38
Procedura.....	38

Instalowanie płyty konwertera.....	39
Procedura.....	39
Po wykonaniu procedury.....	39
Wymontowywanie osłony płyty systemowej.....	40
Przed wykonaniem procedury.....	40
Procedura.....	40
Instalowanie osłony płyty systemowej.....	41
Procedura.....	41
Po wykonaniu procedury.....	41
Wymontowywanie anteny.....	42
Przed wykonaniem procedury.....	42
Procedura.....	42
Instalowanie anteny.....	44
Procedura.....	44
Po wykonaniu procedury.....	44
Wymontowywanie wspornika kart VESA.....	45
Przed wykonaniem procedury.....	45
Procedura.....	45
Instalowanie wspornika modułu VESA.....	46
Procedura.....	46
Po wykonaniu procedury.....	46
Wymontowywanie pokrywy głośników.....	47
Przed wykonaniem procedury.....	47
Procedura.....	47

Instalowanie pokrywy głośnika.....	48
Procedura.....	48
Po wykonaniu procedury.....	48
Wymontowywanie mikrofonu.....	49
Przed wykonaniem procedury.....	49
Procedura.....	49
Instalowanie mikrofonu.....	51
Procedura.....	51
Po wykonaniu procedury.....	51
Wymontowywanie gniazda zasilacza.....	52
Przed wykonaniem procedury.....	52
Procedura.....	52
Instalowanie gniazda zasilacza.....	54
Procedura.....	54
Po wykonaniu procedury.....	54
Wymontowywanie karty sieci bezprzewodowej.....	55
Przed wykonaniem procedury.....	55
Procedura.....	55
Instalowanie karty sieci bezprzewodowej.....	57
Procedura.....	57
Po wykonaniu procedury.....	57
Wymontowywanie radiatora.....	58
Przed wykonaniem procedury.....	58
Procedura.....	58

Instalowanie radiatora.....	60
Procedura.....	60
Po wykonaniu procedury.....	60
Wymontowywanie baterii pastylkowej.....	61
Przed wykonaniem procedury.....	61
Procedura.....	61
Instalowanie baterii pastylkowej.....	63
Procedura.....	63
Po wykonaniu procedury.....	63
Wymontowywanie głośników.....	64
Przed wykonaniem procedury.....	64
Procedura	64
Instalowanie głośników.....	66
Procedura	66
Po wykonaniu procedury.....	66
Wymontowywanie wentylatora.....	67
Przed wykonaniem procedury.....	67
Procedura.....	67
Instalowanie wentylatora.....	69
Procedura.....	69
Po wykonaniu procedury.....	69
Wymontowywanie płyty systemowej.....	70
Przed wykonaniem procedury.....	70
Procedura	71

Instalowanie płyty systemowej.....	73
Procedura.....	73
Po wykonaniu procedury.....	73
Wymontowywanie kamery.....	74
Przed wykonaniem procedury.....	74
Procedura.....	74
Instalowanie kamery.....	80
Procedura.....	80
Po wykonaniu procedury.....	81
Ładowanie systemu BIOS.....	82
Uzyskiwanie pomocy i kontakt z firmą Dell.....	83
Narzędzia pomocy technicznej do samodzielnego wykorzystania.....	83
Kontakt z firmą Dell.....	84

Przed przystąpieniem do serwisowania komputera

 **OSTRZEŻENIE:** Karty i podzespoły należy trzymać za krawędzie i unikać dotykania wtyków i złączy.

Przed rozpoczęciem pracy

- 1 Zapisz i zamknij wszystkie otwarte pliki, a także zamknij wszystkie otwarte aplikacje.
- 2 Wyłącz komputer.
 - Windows 8: Umieść wskaźnik myszy w prawym górnym lub prawym dolnym rogu ekranu, aby otworzyć panel, a następnie kliknij lub stuknij kolejno opcje **Ustawienia** → **Zasilanie** → **Zamknij**.
 - Windows 7: Kliknij lub stuknij kolejno opcje **Start**  → **Zamknij**.

 **UWAGA:** Jeśli używasz innego systemu operacyjnego, wyłącz komputer zgodnie z instrukcjami odpowiednimi dla tego systemu.

- 3 Odłącz komputer i wszystkie urządzenia peryferyjne od gniazdek elektrycznych.
- 4 Odłącz od komputera wszystkie kable, np. telefoniczne, sieciowe itd.
- 5 Odłącz od komputera wszystkie urządzenia peryferyjne, np. klawiaturę, mysz, monitor itd.
- 6 Wyjmij z komputera wszystkie karty pamięci i dyski optyczne.
- 7 Po odłączeniu komputera od źródła zasilania naciśnij przycisk zasilania i przytrzymaj przez ok. 5 sekund, aby odprowadzić ładunki elektryczne z płyty systemowej.









 **OSTRZEŻENIE:** Umieść komputer na płaskiej, miękkiej i czystej powierzchni, aby uniknąć zarysowania.

- 8 Połóż komputer spodem do góry.

Instrukcje dotyczące bezpieczeństwa

Aby uchronić komputer przed uszkodzeniem i zapewnić sobie bezpieczeństwo, należy przestrzegać następujących zaleceń dotyczących bezpieczeństwa.

 **PRZESTROGA:** Przed przystąpieniem do wykonywania czynności wymagających otwarcia obudowy komputera należy zapoznać się z instrukcjami dotyczącymi bezpieczeństwa dostarczonymi z komputerem. Dodatkowe zalecenia dotyczące bezpieczeństwa można znaleźć na stronie Regulatory Compliance (Informacje o zgodności z przepisami prawnymi) pod adresem dell.com/regulatory_compliance.

-  **PRZESTROGA:** Przed otwarciem obudowy komputera lub zdjęciem paneli należy odłączyć wszystkie źródła zasilania. Po zakończeniu pracy należy najpierw zainstalować wszystkie pokrywy i panele oraz wkręcić śruby, a dopiero potem podłączyć zasilanie.
-  **OSTRZEŻENIE:** Aby uniknąć uszkodzenia komputera, należy pracować na płaskiej i czystej powierzchni.
-  **OSTRZEŻENIE:** Karty i podzespoły należy trzymać za krawędzie i unikać dotykania wtyków i złączy.
-  **OSTRZEŻENIE:** Procedury wymagające otwarcia pokrywy komputera i dostępu do wewnętrznych podzespołów powinny być wykonywane tylko przez wykwalifikowanych serwisantów. W instrukcjach dotyczących bezpieczeństwa można znaleźć więcej informacji o niezbędnych środkach ostrożności, pracy z wewnętrznymi podzespołami komputera i ochronie przed wyładowaniami elektrostatycznymi.
-  **OSTRZEŻENIE:** Przed dotknięciem jakiegokolwiek elementu wewnątrz komputera należy pozbyć się ładunków elektrostatycznych z ciała, dotykając dowolnej nielakierowanej metalowej powierzchni, np. metalowych elementów z tyłu komputera. Podczas pracy należy okresowo dotykać nielakierowanej powierzchni metalowej w celu odprowadzenia ładunków elektrostatycznych, które mogłyby spowodować uszkodzenie wewnętrznych elementów.
-  **OSTRZEŻENIE:** Przy odłączaniu kabla należy pociągnąć za wtyczkę lub uchwyt, a nie za sam kabel. Niektóre kable mają złącza z zatrzaskami lub nakrętki, które należy otworzyć lub odkręcić przed odłączeniem kabla. Odłączając kable, należy je trzymać w linii prostej, aby uniknąć wygięcia styków w złączach. Podłączając kable, należy zwrócić uwagę na prawidłowe zorientowanie złączy i gniazd.
-  **OSTRZEŻENIE:** Kabel sieciowy należy odłączyć najpierw od komputera, a następnie od urządzenia sieciowego.
-  **OSTRZEŻENIE:** Jeśli w czytniku kart pamięci znajduje się karta, należy ją nacisnąć i wyjąć.

Zalecane narzędzia

Procedury przedstawione w tym dokumencie mogą wymagać użycia następujących narzędzi:

- Wkrętak krzyżakowy
- Wkrętak z płaskim grotem
- Rysik z tworzywa sztucznego

Po zakończeniu serwisowania komputera

 **OSTRZEŻENIE:** Pozostawienie nieużywanych lub nieprzykręconych śrub wewnątrz komputera może poważnie uszkodzić komputer.

- 1 Przykręć wszystkie śruby i sprawdź, czy żadne nieużywane śruby nie pozostały wewnątrz komputera.
- 2 Podłącz do komputera wszelkie urządzenia zewnętrzne, peryferyjne i kable odłączone przed przystąpieniem do pracy.
- 3 Zainstaluj karty pamięci, dyski i wszelkie inne elementy wymontowane przed przystąpieniem do pracy.
- 4 Podłącz komputer i wszystkie urządzenia peryferyjne do gniazdek elektrycznych.
- 5 Włącz komputer.

Opis techniczny

⚠ PRZESTROGA: Przed przystąpieniem do wykonywania czynności wymagających otwarcia obudowy komputera należy zapoznać się z instrukcjami dotyczącymi bezpieczeństwa dostarczonymi z komputerem i wykonać procedurę przedstawioną w sekcji [Przed rozpoczęciem serwisowania komputera](#). Po zakończeniu pracy należy wykonać procedurę przedstawioną w sekcji [Po zakończeniu serwisowania komputera](#). Dodatkowe zalecenia dotyczące bezpieczeństwa można znaleźć na stronie Regulatory Compliance (Informacje o zgodności z przepisami prawnymi) pod adresem dell.com/regulatory_compliance.

Widok wnętrza komputera

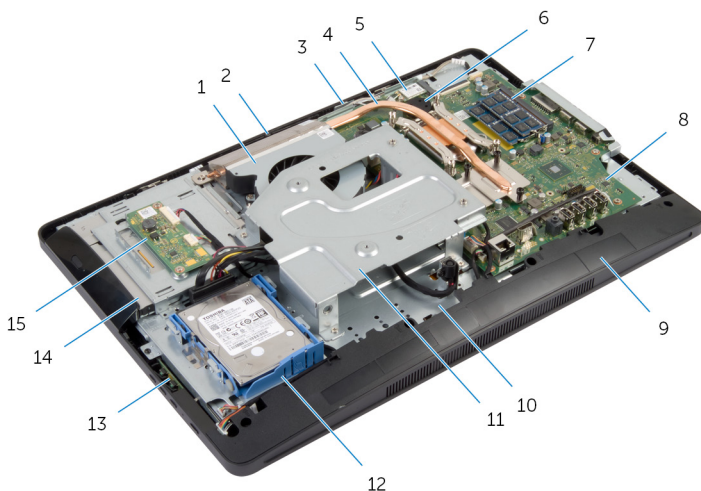

- | | | | |
|----|------------------------------|----|---------------------------------|
| 1 | wentylator | 2 | kamera |
| 3 | mikrofon | 4 | radiator |
| 5 | karta sieci bezprzewodowej | 6 | bateria pastylkowa |
| 7 | moduły pamięci | 8 | płyta systemowa |
| 9 | pokrywa głośników | 10 | podstawa panelu wyświetlacza |
| 11 | wspornik modułu VESA | 12 | zestaw dysku twardego |
| 13 | płyta przycisków sterujących | 14 | zestaw napędu dysków optycznych |
| 15 | płyta konwertera | | |

Elementy płyty systemowej

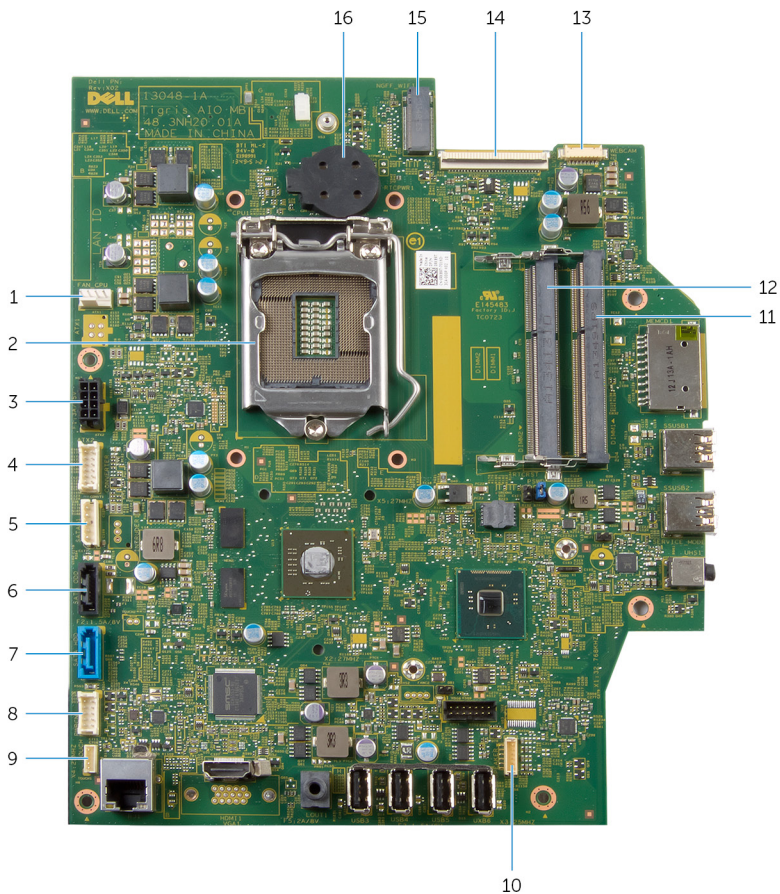

- | | | | |
|---|--|---|--|
| 1 | złącze kabla wentylatora (FAN_CPU) | 2 | procesor (CPU1) |
| 3 | złącze kabla gniazda zasilacza (ATX2) | 4 | złącze kabla płyty konwertera (CONVERTER) |
| 5 | złącze kabla zasilania dysku twardego i napędu dysków optycznych (SATA_P1) | 6 | złącze kabla napędu dysków optycznych (SATA_ODD) |
| 7 | złącze kabla dysku twardego (SATA_HDD) | 8 | złącze kabla płyty przycisków sterujących (PWRCN1) |

- | | | | |
|----|--|----|----------------------------------|
| 9 | złącze kabla płyty funkcji dotykowych (opcjonalne) (TOUCH) | 10 | złącze kabla głośników (SPEAKER) |
| 11 | gniazdo modułu pamięci (DIMM1) | 12 | gniazdo modułu pamięci (DIMM2) |
| 13 | złącze kabla kamery (WEBCAM) | 14 | złącze kabla wyświetlacza (LVDS) |
| 15 | gniazdo karty sieci bezprzewodowej (NGFF_WIFI) | 16 | bateria pastylkowa (BATTERY) |

Wymontowywanie zestawu podstawki

-  **PRZESTROGA:** Przed przystąpieniem do wykonywania czynności wymagających otwarcia obudowy komputera należy zapoznać się z instrukcjami dotyczącymi bezpieczeństwa dostarczonymi z komputerem i wykonać procedurę przedstawioną w sekcji [Przed rozpoczęciem serwisowania komputera](#). Po zakończeniu pracy należy wykonać procedurę przedstawioną w sekcji [Po zakończeniu serwisowania komputera](#). Dodatkowe zalecenia dotyczące bezpieczeństwa można znaleźć na stronie Regulatory Compliance (Informacje o zgodności z przepisami prawnymi) pod adresem dell.com/regulatory_compliance.

Procedura

- 1 Umieść komputer odwrócony spodem do góry na miękkiej ściereczce lub na czystej powierzchni.
- 2 Uwolnij zaczepy w pokrywie podstawki.
- 3 Przesuń i zdejmij pokrywę podstawki z komputera.



1 pokrywa podstawki

2 pokrywa tylna

- 4 Wykręć śruby mocujące zestaw podstawki do podstawy panelu wyświetlacza.

- 5** Odchyl zestaw podstawki do góry i zsuń go z komputera.

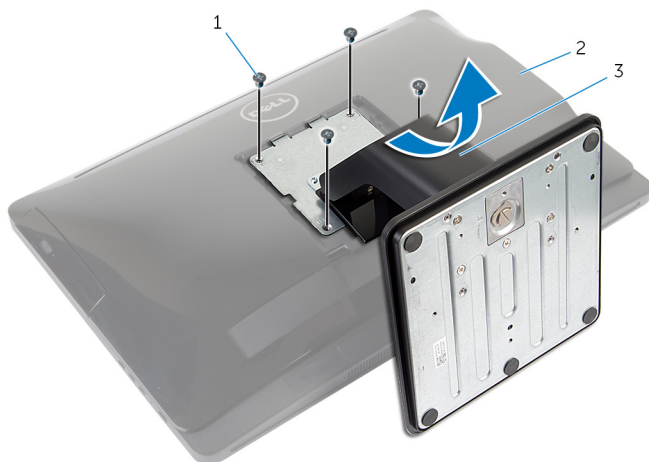

1 śruby (4)

2 pokrywa tylna

3 zestaw podstawki

Aby wymontować bazę podstawki lub płytę nośną podstawki z zestawu podstawki, wykonaj następujące czynności:

- 6** Podnieś uchwyt śruby na bazie podstawki.
7 Poluzuj śrubę skrzydełkową mocującą bazę podstawki do płyty nośnej podstawki.

8 Zsuń bazę podstawki z płyty nośnej podstawki.

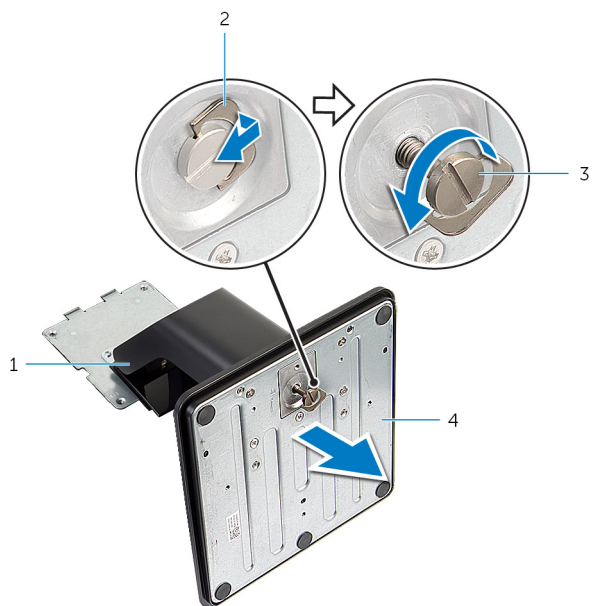

1 płyta nośna podstawki

2 uchwyt śruby

3 śruba skrzydełkowa

4 baza podstawki

Instalowanie zestawu podstawki



PRZESTROGA: Przed przystąpieniem do wykonywania czynności wymagających otwarcia obudowy komputera należy zapoznać się z instrukcjami dotyczącymi bezpieczeństwa dostarczonymi z komputerem i wykonać procedurę przedstawioną w sekcji [Przed rozpoczęciem serwisowania komputera](#). Po zakończeniu pracy należy wykonać procedurę przedstawioną w sekcji [Po zakończeniu serwisowania komputera](#). Dodatkowe zalecenia dotyczące bezpieczeństwa można znaleźć na stronie Regulatory Compliance (Informacje o zgodności z przepisami prawnymi) pod adresem dell.com/regulatory_compliance.

Procedura

Wykonaj następujące czynności, aby zainstalować bazę podstawki lub płytę nośną podstawki:

- 1 Wsuń bazę podstawki do szczeliny w płycie nośnej podstawki.
- 2 Dokręć śrubę skrzydełkową i złóż uchwyt śruby na bazie podstawki.
Wykonaj następujące czynności, aby zainstalować zestaw podstawki:
- 3 Umieść zaczepy zestawu podstawki w szczelinach w pokrywie tylnej.
- 4 Wkręć śruby mocujące zestaw podstawki do podstawy panelu wyświetlacza.
- 5 Wsuń zaczepy w pokrywie podstawki do szczelin w pokrywie tylnej i wciśnij pokrywę podstawki na miejsce.

Wymontowywanie pokrywy tylnej

! PRZESTROGA: Przed przystąpieniem do wykonywania czynności wymagających otwarcia obudowy komputera należy zapoznać się z instrukcjami dotyczącymi bezpieczeństwa dostarczonymi z komputerem i wykonać procedurę przedstawioną w sekcji [Przed rozpoczęciem serwisowania komputera](#). Po zakończeniu pracy należy wykonać procedurę przedstawioną w sekcji [Po zakończeniu serwisowania komputera](#). Dodatkowe zalecenia dotyczące bezpieczeństwa można znaleźć na stronie Regulatory Compliance (Informacje o zgodności z przepisami prawnymi) pod adresem dell.com/regulatory_compliance.

Przed wykonaniem procedury

Wykonaj punkty od 1 do 5 procedury „Wymontowywanie [zestawu podstawki](#)”.

Procedura

- 1 Rysikiem z tworzywa sztucznego podważ pokrywę tylną, aby ją zdjąć z osłony wyświetlacza. Rozpocznij podważanie w okolicy napędu dysków optycznych.
- 2 Unieś pokrywę tylną pod kątem i zdejmij ją z komputera.

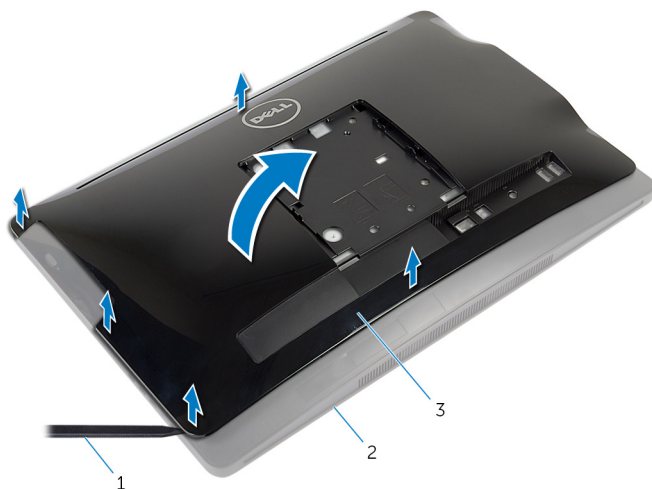

1 rysik z tworzywa sztucznego

2 osłona wyświetlacza

3 pokrywa tylna

Instalowanie pokrywy tylnej



PRZESTROGA: Przed przystąpieniem do wykonywania czynności wymagających otwarcia obudowy komputera należy zapoznać się z instrukcjami dotyczącymi bezpieczeństwa dostarczonymi z komputerem i wykonać procedurę przedstawioną w sekcji [Przed rozpoczęciem serwisowania komputera](#). Po zakończeniu pracy należy wykonać procedurę przedstawioną w sekcji [Po zakończeniu serwisowania komputera](#). Dodatkowe zalecenia dotyczące bezpieczeństwa można znaleźć na stronie Regulatory Compliance (Informacje o zgodności z przepisami prawnymi) pod adresem dell.com/regulatory_compliance.

Procedura

- 1 Nasuń szczeliny w pokrywie tylnej na porty w komputerze i wyrównaj zaczepy w pokrywie tylnej ze szczelinami w osłonie wyświetlacza.
- 2 Dociśnij pokrywę tylną, aby ją osadzić.

Po wykonaniu procedury

Wykonaj punkty od 3 do 5 procedury „Instalowanie [zestawu podstawki](#)”.

Wymontowywanie dysku twardego

 **PRZESTROGA:** Przed przystąpieniem do wykonywania czynności wymagających otwarcia obudowy komputera należy zapoznać się z instrukcjami dotyczącymi bezpieczeństwa dostarczonymi z komputerem i wykonać procedurę przedstawioną w sekcji [Przed rozpoczęciem serwisowania komputera](#). Po zakończeniu pracy należy wykonać procedurę przedstawioną w sekcji [Po zakończeniu serwisowania komputera](#). Dodatkowe zalecenia dotyczące bezpieczeństwa można znaleźć na stronie Regulatory Compliance (Informacje o zgodności z przepisami prawnymi) pod adresem dell.com/regulatory_compliance.

 **OSTRZEŻENIE:** Dyski twarde są delikatne i należy obchodzić się z nimi bardzo ostrożnie.

 **OSTRZEŻENIE:** Nie należy wyjmować dysku twardego, gdy komputer jest włączony lub w stanie uśpienia, ponieważ może to spowodować utratę danych.

Przed wykonaniem procedury

- 1 Wykonaj punkty od 1 do 5 procedury „Wymontowywanie [zestawu podstawki](#)”.
- 2 Wymontuj [pokrywę tylną](#).

Procedura

- 1 Naciśnij i zwolnij zaczep na zestawie dysku twardego.
- 2 Unieś zestaw dysku twardego i uwolnij zaczepy w zestawie dysku twardego ze szczelin w podstawie panelu wyświetlacza.

- 3 Odłącz kabel zasilania i danych dysku twardego i napędu dysków optycznych od zestawu dysku twardego.

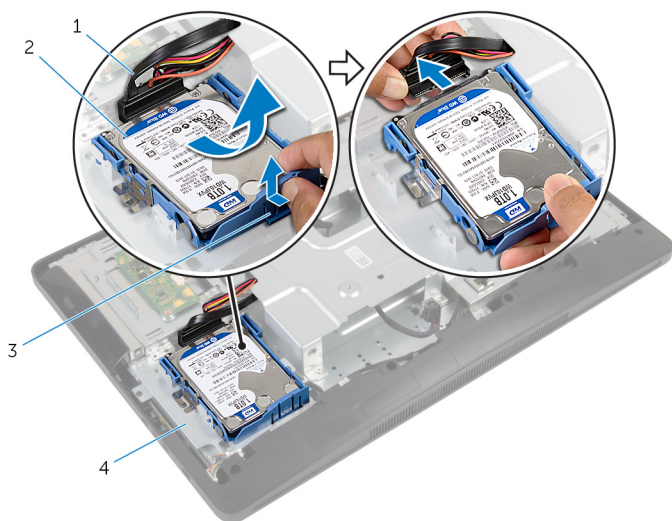

- | | | | |
|---|--|---|------------------------------|
| 1 | kabel zasilania i kabel danych dysku twardego i napędu dysków optycznych | 2 | zestaw dysku twardego |
| 3 | zaczep | 4 | podstawa panelu wyświetlacza |
- 4 Rozciągnij boki wspornika dysku twardego, aby uwolnić bolce mocujące dysk.

5 Wymij dysk twardy ze wspornika.

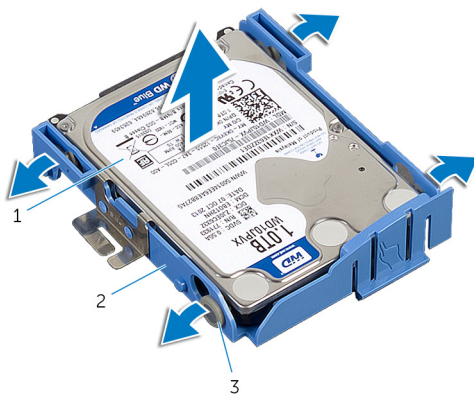

1 dysk twardy

2 wspornik dysku twardego

3 bolce (4)

Instalowanie dysku twardego

 **PRZESTROGA:** Przed przystąpieniem do wykonywania czynności wymagających otwarcia obudowy komputera należy zapoznać się z instrukcjami dotyczącymi bezpieczeństwa dostarczonymi z komputerem i wykonać procedurę przedstawioną w sekcji [Przed rozpoczęciem serwisowania komputera](#). Po zakończeniu pracy należy wykonać procedurę przedstawioną w sekcji [Po zakończeniu serwisowania komputera](#). Dodatkowe zalecenia dotyczące bezpieczeństwa można znaleźć na stronie Regulatory Compliance (Informacje o zgodności z przepisami prawnymi) pod adresem dell.com/regulatory_compliance.

 **OSTRZEŻENIE:** Dyski twarde są delikatne i należy obchodzić się z nimi bardzo ostrożnie.

Procedura

- 1 Rozciągnij boki wspornika dysku twardego i wsuń bolce wspornika dysku twardego do otworów w dysku twardym.
- 2 Podłącz kabel zasilania i danych dysku twardego i napędu dysków optycznych do zestawu dysku twardego.
- 3 Wsuń zaczepy w zestawie dysku twardego do szczelin w podstawie panelu wyświetlacza i zamocuj zestaw dysku twardego w podstawie panelu wyświetlacza.



UWAGA: Upewnij się, że zaczepy wspornika dysku twardego są dobrze umieszczone w szczelinach w podstawie panelu wyświetlacza.

Po wykonaniu procedury

- 1 Zainstaluj [pokrywę tylną](#).
- 2 Wykonaj punkty od 3 do 5 procedury „Instalowanie [zestawu podstawki](#)”.

Wymontowywanie napędu dysków optycznych



PRZESTROGA: Przed przystąpieniem do wykonywania czynności wymagających otwarcia obudowy komputera należy zapoznać się z instrukcjami dotyczącymi bezpieczeństwa dostarczonymi z komputerem i wykonać procedurę przedstawioną w sekcji [Przed rozpoczęciem serwisowania komputera](#). Po zakończeniu pracy należy wykonać procedurę przedstawioną w sekcji [Po zakończeniu serwisowania komputera](#). Dodatkowe zalecenia dotyczące bezpieczeństwa można znaleźć na stronie Regulatory Compliance (Informacje o zgodności z przepisami prawnymi) pod adresem dell.com/regulatory_compliance.

Przed wykonaniem procedury

- 1 Wykonaj punkty od 1 do 5 procedury „Wymontowywanie [zestawu podstawki](#)”.
- 2 Wymontuj [pokrywę tylną](#).

Procedura

- 1 Wykręć śrubę mocującą zestaw napędu dysków optycznych do podstawy panelu wyświetlacza.
- 2 Naciśnij wspornik napędu dysków optycznych, aby odłączyć zestaw napędu dysków optycznych, a następnie wysuń zestaw napędu dysków optycznych z wnęki.

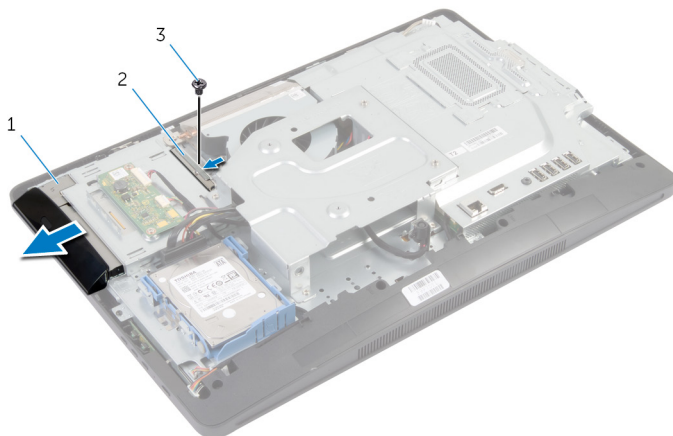

- | | | | |
|---|---------------------------------|---|-----------------------------------|
| 1 | zestaw napędu dysków optycznych | 2 | wspornik napędu dysków optycznych |
| 3 | śruba | | |
- 3 Ostrożnie podważ oprawę napędu dysków optycznych i zdejmij ją z zestawu napędu dysków optycznych.

- 4 Wykręć śruby mocujące wspornik napędu dysków optycznych do napędu. Zdejmij wspornik z napędu dysków optycznych.

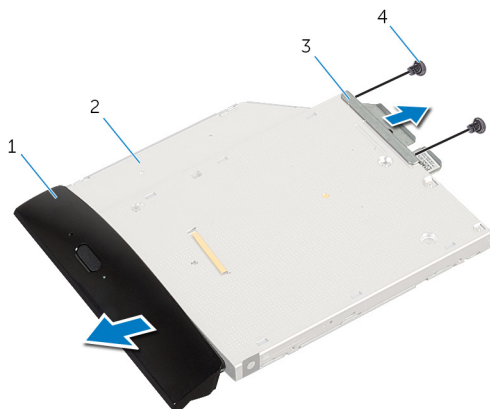

- | | | | |
|---|-----------------------------------|---|-------------------------|
| 1 | osłona napędu dysków optycznych | 2 | napęd dysków optycznych |
| 3 | wspornik napędu dysków optycznych | 4 | śruby (2) |

Instalowanie napędu dysków optycznych



PRZESTROGA: Przed przystąpieniem do wykonywania czynności wymagających otwarcia obudowy komputera należy zapoznać się z instrukcjami dotyczącymi bezpieczeństwa dostarczonymi z komputerem i wykonać procedurę przedstawioną w sekcji [Przed rozpoczęciem serwisowania komputera](#). Po zakończeniu pracy należy wykonać procedurę przedstawioną w sekcji [Po zakończeniu serwisowania komputera](#). Dodatkowe zalecenia dotyczące bezpieczeństwa można znaleźć na stronie Regulatory Compliance (Informacje o zgodności z przepisami prawnymi) pod adresem dell.com/regulatory_compliance.

Procedura

- 1 Dopasuj otwory na śruby we wsporniku napędu dysków optycznych do otworów w napędzie dysków optycznych.
- 2 Wkręć śruby mocujące wspornik napędu dysków optycznych do napędu.
- 3 Dopasuj zaczepty w oprawie napędu dysków optycznych do szczelin w zestawie napędu dysków optycznych i wciśnij oprawę na miejsce.
- 4 Wsuń zestaw napędu dysków optycznych do wnęki aż do pełnego osadzenia w złączu.
- 5 Wkręć śrubę mocującą zestaw napędu dysków optycznych do podstawy panelu wyświetlacza.

Po wykonaniu procedury

- 1 Zainstaluj [pokrywę tylną](#).
- 2 Wykonaj punkty od 3 do 5 procedury „Instalowanie [zestawu podstawki](#)”.

Wymontowywanie modułów pamięci



PRZESTROGA: Przed przystąpieniem do wykonywania czynności wymagających otwarcia obudowy komputera należy zapoznać się z instrukcjami dotyczącymi bezpieczeństwa dostarczonymi z komputerem i wykonać procedurę przedstawioną w sekcji [Przed rozpoczęciem serwisowania komputera](#). Po zakończeniu pracy należy wykonać procedurę przedstawioną w sekcji [Po zakończeniu serwisowania komputera](#). Dodatkowe zalecenia dotyczące bezpieczeństwa można znaleźć na stronie Regulatory Compliance (Informacje o zgodności z przepisami prawnymi) pod adresem dell.com/regulatory_compliance.

Przed wykonaniem procedury

- 1 Wykonaj punkty od 1 do 5 procedury „Wymontowywanie [zestawu podstawki](#)”.
- 2 Wymontuj [pokrywę tylną](#).

Procedura

- 1 Pociągając za uchwyt, przesuń osłonę modułów pamięci, aby ją oddzielić od płyty systemowej.

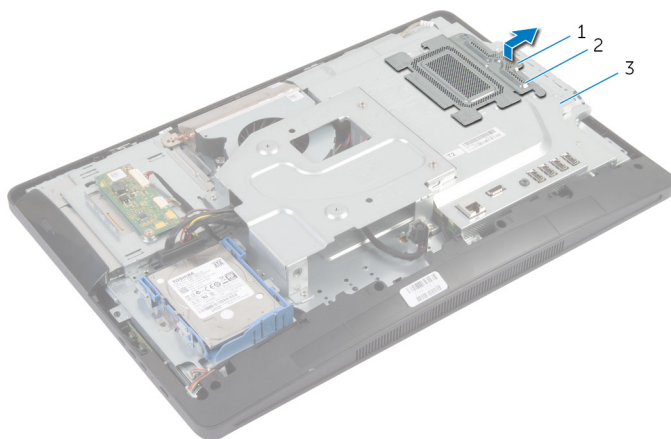

- | | | | |
|---|-------------------------|---|------------------------|
| 1 | uchwyt | 2 | osłona modułów pamięci |
| 3 | osłona płyty systemowej | | |

- 2 Rozciągnij palcami zaciski mocujące po obu stronach każdego złącza modułu pamięci, aż moduł odskoczy.

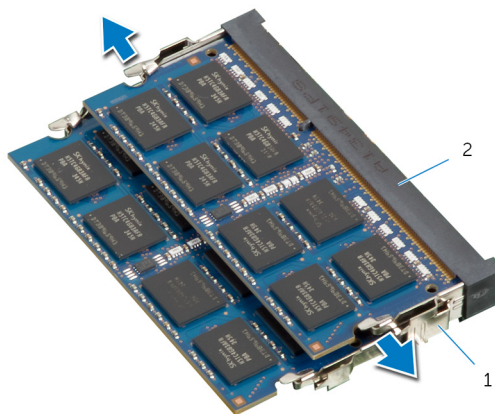

- | | | | |
|---|----------------------|---|------------------------|
| 1 | zaciski mocujące (2) | 2 | gniazdo modułu pamięci |
|---|----------------------|---|------------------------|

3 Wymij moduł pamięci z gniazda.

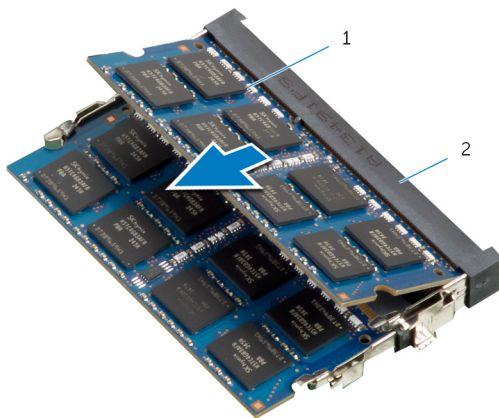

1 moduł pamięci

2 gniazdo modułu pamięci

Instalowanie modułów pamięci



PRZESTROGA: Przed przystąpieniem do wykonywania czynności wymagających otwarcia obudowy komputera należy zapoznać się z instrukcjami dotyczącymi bezpieczeństwa dostarczonymi z komputerem i wykonać procedurę przedstawioną w sekcji [Przed rozpoczęciem serwisowania komputera](#). Po zakończeniu pracy należy wykonać procedurę przedstawioną w sekcji [Po zakończeniu serwisowania komputera](#). Dodatkowe zalecenia dotyczące bezpieczeństwa można znaleźć na stronie Regulatory Compliance (Informacje o zgodności z przepisami prawnymi) pod adresem dell.com/regulatory_compliance.

Procedura

 **UWAGA:** Jeśli instalowany jest tylko jeden moduł pamięci, należy go umieścić w gnieździe oznaczonym DIMM1.

- 1 Dopasuj wycięcie w module pamięci do wypustki w gnieździe.
- 2 Włóż moduł pamięci do gniazda i dociśnij, aż zostanie osadzony.

 **UWAGA:** Jeśli nie usłyszysz kliknięcia, wyjmij moduł pamięci i zainstaluj go ponownie.

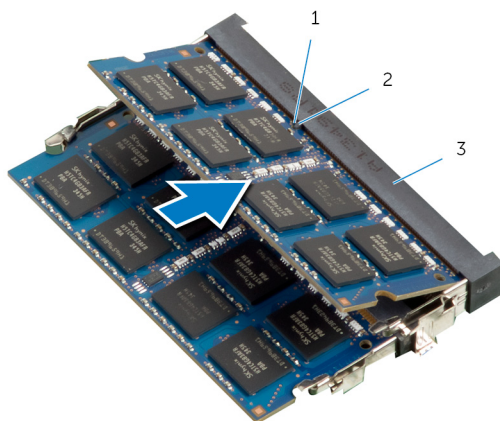

1 wycięcie

2 zaczepek

3 gniazdo modułu pamięci

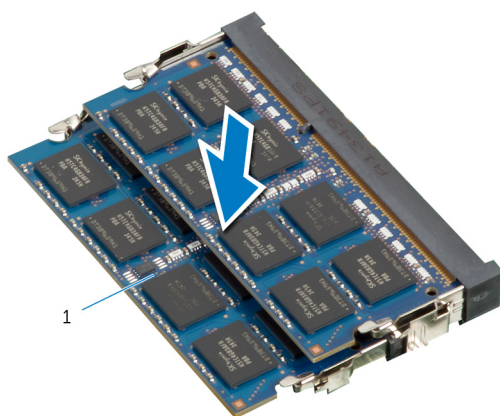

1

1 moduł pamięci

- 3 Wsuń zaczepy w osłonie modułów pamięci pod zaczepy w osłonie płyty systemowej, aby zabezpieczyć osłonę modułów pamięci.

Po wykonaniu procedury

- 1 Zainstaluj [pokrywę tylną](#).
- 2 Wykonaj punkty od 3 do 5 procedury „Instalowanie [zestawu podstawki](#)”.

Wymontowywanie płyty przycisków sterujących



PRZESTROGA: Przed przystąpieniem do wykonywania czynności wymagających otwarcia obudowy komputera należy zapoznać się z instrukcjami dotyczącymi bezpieczeństwa dostarczonymi z komputerem i wykonać procedurę przedstawioną w sekcji [Przed rozpoczęciem serwisowania komputera](#). Po zakończeniu pracy należy wykonać procedurę przedstawioną w sekcji [Po zakończeniu serwisowania komputera](#). Dodatkowe zalecenia dotyczące bezpieczeństwa można znaleźć na stronie Regulatory Compliance (Informacje o zgodności z przepisami prawnymi) pod adresem dell.com/regulatory_compliance.

Przed wykonaniem procedury

- 1 Wykonaj punkty od 1 do 5 procedury „Wymontowywanie [zestawu podstawki](#)”.
- 2 Wymontuj [pokrywę tylną](#).

Procedura

- 1 Rysikiem z tworzywa sztucznego podważ taśmę z mylaru, aby uwolnić płytę przycisków sterujących ze szczeliny w osłonie wyświetlacza.
- 2 Odłącz kabel przycisków sterujących od płyty przycisków sterujących.

3 Zdejmij płytę przycisków sterujących z osłony wyświetlacza.

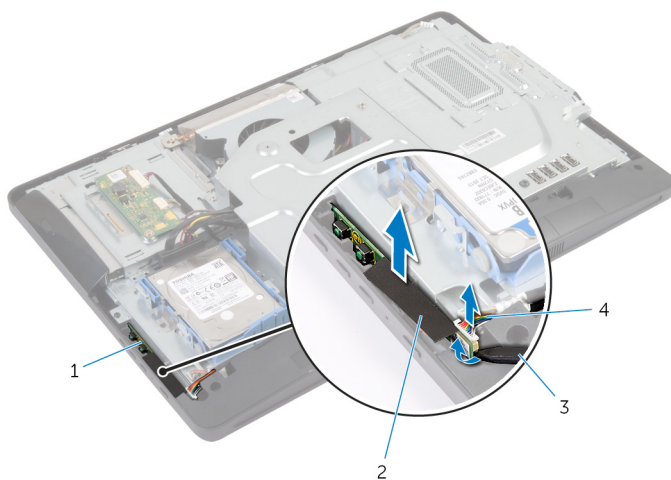

1 płyta przycisków sterujących

2 taśma z mylaru

3 rysik z tworzywa sztucznego

4 kabel płyty przycisków sterujących

Instalowanie płyty przycisków sterujących



PRZESTROGA: Przed przystąpieniem do wykonywania czynności wymagających otwarcia obudowy komputera należy zapoznać się z instrukcjami dotyczącymi bezpieczeństwa dostarczonymi z komputerem i wykonać procedurę przedstawioną w sekcji [Przed rozpoczęciem serwisowania komputera](#). Po zakończeniu pracy należy wykonać procedurę przedstawioną w sekcji [Po zakończeniu serwisowania komputera](#). Dodatkowe zalecenia dotyczące bezpieczeństwa można znaleźć na stronie Regulatory Compliance (Informacje o zgodności z przepisami prawnymi) pod adresem dell.com/regulatory_compliance.

Procedura

- 1 Podłącz kabel do płyty przycisków sterujących.
- 2 Włóż płytę przycisków sterujących do szczeliny w osłonie wyświetlacza i przyklej taśmę z mylaru do osłony wyświetlacza.

Po wykonaniu procedury

- 1 Zainstaluj [pokrywę tylną](#).
- 2 Wykonaj punkty od 3 do 5 procedury „Instalowanie [zestawu podstawki](#)”.

Wymontowywanie płyty konwertera



PRZESTROGA: Przed przystąpieniem do wykonywania czynności wymagających otwarcia obudowy komputera należy zapoznać się z instrukcjami dotyczącymi bezpieczeństwa dostarczonymi z komputerem i wykonać procedurę przedstawioną w sekcji [Przed rozpoczęciem serwisowania komputera](#). Po zakończeniu pracy należy wykonać procedurę przedstawioną w sekcji [Po zakończeniu serwisowania komputera](#). Dodatkowe zalecenia dotyczące bezpieczeństwa można znaleźć na stronie Regulatory Compliance (Informacje o zgodności z przepisami prawnymi) pod adresem dell.com/regulatory_compliance.

Przed wykonaniem procedury

- 1 Wykonaj punkty od 1 do 5 procedury „Wymontowywanie [zestawu podstawki](#)”.
- 2 Wymontuj [pokrywę tylną](#).

Procedura

- 1 Odłącz kable od płyty konwertera.
- 2 Wykręć śruby mocujące płytę konwertera do podstawy panelu wyświetlacza.
- 3 Wyjmij płytę konwertera z podstawy panelu wyświetlacza.

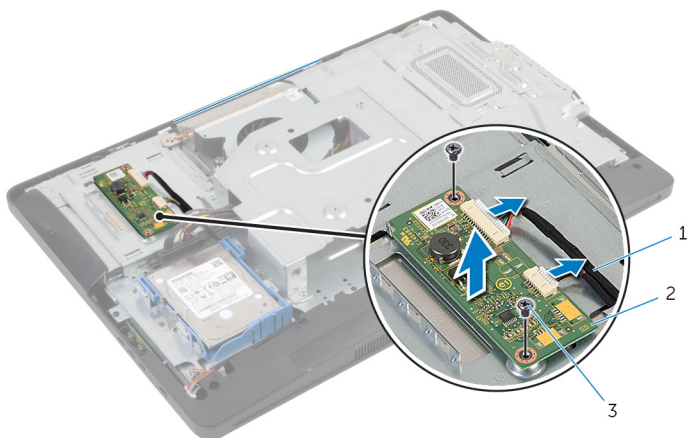

- 1 kable płyty konwertera (2)
- 2 płyta konwertera
- 3 śruby (2)

Instalowanie płyty konwertera



PRZESTROGA: Przed przystąpieniem do wykonywania czynności wymagających otwarcia obudowy komputera należy zapoznać się z instrukcjami dotyczącymi bezpieczeństwa dostarczonymi z komputerem i wykonać procedurę przedstawioną w sekcji [Przed rozpoczęciem serwisowania komputera](#). Po zakończeniu pracy należy wykonać procedurę przedstawioną w sekcji [Po zakończeniu serwisowania komputera](#). Dodatkowe zalecenia dotyczące bezpieczeństwa można znaleźć na stronie Regulatory Compliance (Informacje o zgodności z przepisami prawnymi) pod adresem dell.com/regulatory_compliance.

Procedura

- 1 Dopasuj otwory na śruby w płycie konwertera do otworów w podstawie panelu wyświetlacza.
- 2 Wkręć śruby mocujące płytę konwertera do podstawy panelu wyświetlacza.
- 3 Podłącz kable do płyty konwertera.

Po wykonaniu procedury

- 1 Zainstaluj [pokrywę tylną](#).
- 2 Wykonaj punkty od 3 do 5 procedury „Instalowanie [zestawu podstawki](#)”.

Wymontowywanie osłony płyty systemowej



PRZESTROGA: Przed przystąpieniem do wykonywania czynności wymagających otwarcia obudowy komputera należy zapoznać się z instrukcjami dotyczącymi bezpieczeństwa dostarczonymi z komputerem i wykonać procedurę przedstawioną w sekcji [Przed rozpoczęciem serwisowania komputera](#). Po zakończeniu pracy należy wykonać procedurę przedstawioną w sekcji [Po zakończeniu serwisowania komputera](#). Dodatkowe zalecenia dotyczące bezpieczeństwa można znaleźć na stronie Regulatory Compliance (Informacje o zgodności z przepisami prawnymi) pod adresem dell.com/regulatory_compliance.

Przed wykonaniem procedury

- 1 Wykonaj punkty od 1 do 5 procedury „Wymontowywanie [zestawu podstawki](#)”.
- 2 Wymontuj [pokrywę tylną](#).

Procedura

- 1 Wykręć śruby mocujące osłonę płyty systemowej do podstawy panelu wyświetlacza.
- 2 Unieś osłonę płyty systemowej pod kątem i wyjmij ją z podstawy panelu wyświetlacza.

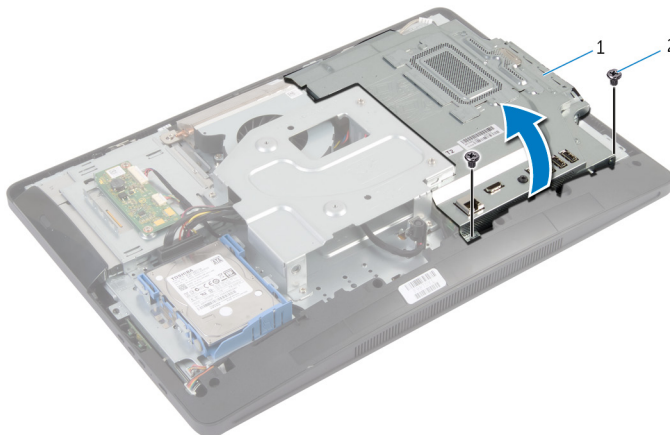

1 osłona płyty systemowej

2 śruby (2)

Instalowanie osłony płyty systemowej



PRZESTROGA: Przed przystąpieniem do wykonywania czynności wymagających otwarcia obudowy komputera należy zapoznać się z instrukcjami dotyczącymi bezpieczeństwa dostarczonymi z komputerem i wykonać procedurę przedstawioną w sekcji [Przed rozpoczęciem serwisowania komputera](#). Po zakończeniu pracy należy wykonać procedurę przedstawioną w sekcji [Po zakończeniu serwisowania komputera](#). Dodatkowe zalecenia dotyczące bezpieczeństwa można znaleźć na stronie Regulatory Compliance (Informacje o zgodności z przepisami prawnymi) pod adresem dell.com/regulatory_compliance.

Procedura

1. Nasuń szczeliny w osłonie płyty systemowej na porty płyty systemowej.
2. Dopasuj otwory na śruby w osłonie płyty systemowej do otworów w podstawie panelu wyświetlacza.
3. Wkręć śruby mocujące osłonę płyty systemowej do podstawy panelu wyświetlacza.

Po wykonaniu procedury

1. Zainstaluj [pokrywę tylną](#).
2. Wykonaj punkty od 3 do 5 procedury „Instalowanie [zestawu podstawki](#)”.

Wymontowywanie anteny



PRZESTROGA: Przed przystąpieniem do wykonywania czynności wymagających otwarcia obudowy komputera należy zapoznać się z instrukcjami dotyczącymi bezpieczeństwa dostarczonymi z komputerem i wykonać procedurę przedstawioną w sekcji [Przed rozpoczęciem serwisowania komputera](#). Po zakończeniu pracy należy wykonać procedurę przedstawioną w sekcji [Po zakończeniu serwisowania komputera](#). Dodatkowe zalecenia dotyczące bezpieczeństwa można znaleźć na stronie Regulatory Compliance (Informacje o zgodności z przepisami prawnymi) pod adresem dell.com/regulatory_compliance.

Przed wykonaniem procedury

- 1 Wykonaj punkty od 1 do 5 procedury „Wymontowywanie [zestawu podstawki](#)”.
- 2 Wymontuj [pokrywę tylną](#).
- 3 Wymontuj [osłonę płyty systemowej](#).

Procedura

- 1 Zanotuj sposób poprowadzenia kabla kamery, a następnie wyjmij kabel z prowadnic w podstawie panelu wyświetlacza.
- 2 Zanotuj rozmieszczenie anten, a następnie oddziel anteny od podstawy panelu wyświetlacza.
- 3 Zanotuj sposób poprowadzenia kabli antenowych, a następnie odłącz kable od karty sieci bezprzewodowej.
- 4 Wyjmij kable antenowe spod kabla kamery.

5 Wyjmij anteny razem z kablami z podstawy panelu wyświetlacza.

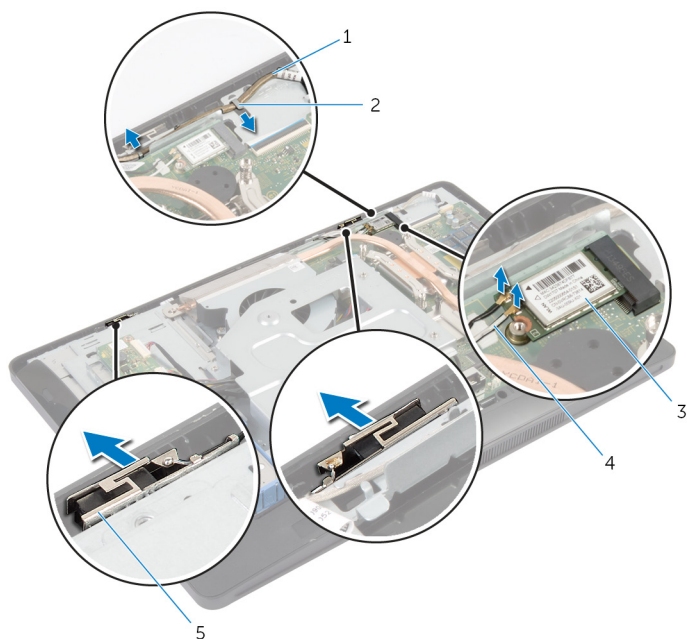

- | | | | |
|---|----------------------------|---|--------------------|
| 1 | kabel kamery | 2 | przewodnica kabla |
| 3 | karta sieci bezprzewodowej | 4 | kable antenowe (2) |
| 5 | anteny (2) | | |

Instalowanie anteny



PRZESTROGA: Przed przystąpieniem do wykonywania czynności wymagających otwarcia obudowy komputera należy zapoznać się z instrukcjami dotyczącymi bezpieczeństwa dostarczonymi z komputerem i wykonać procedurę przedstawioną w sekcji [Przed rozpoczęciem serwisowania komputera](#). Po zakończeniu pracy należy wykonać procedurę przedstawioną w sekcji [Po zakończeniu serwisowania komputera](#). Dodatkowe zalecenia dotyczące bezpieczeństwa można znaleźć na stronie Regulatory Compliance (Informacje o zgodności z przepisami prawnymi) pod adresem dell.com/regulatory_compliance.

Procedura

- 1 Dopasuj i przymocuj anteny do podstawy panelu wyświetlacza.
- 2 Umieść kable antenowe pod kablem kamery i podłącz kable do karty sieci bezprzewodowej.
- 3 Umieść kabel kamery w prowadnicach w podstawie panelu wyświetlacza.

Po wykonaniu procedury

- 1 Zainstaluj [osłonę płyty systemowej](#).
- 2 Zainstaluj [pokrywę tylną](#).
- 3 Wykonaj punkty od 3 do 5 procedury „Instalowanie [zestawu podstawki](#)”.

Wymontowywanie wspornika kart VESA



PRZESTROGA: Przed przystąpieniem do wykonywania czynności wymagających otwarcia obudowy komputera należy zapoznać się z instrukcjami dotyczącymi bezpieczeństwa dostarczonymi z komputerem i wykonać procedurę przedstawioną w sekcji [Przed rozpoczęciem serwisowania komputera](#). Po zakończeniu pracy należy wykonać procedurę przedstawioną w sekcji [Po zakończeniu serwisowania komputera](#). Dodatkowe zalecenia dotyczące bezpieczeństwa można znaleźć na stronie Regulatory Compliance (Informacje o zgodności z przepisami prawnymi) pod adresem dell.com/regulatory_compliance.

Przed wykonaniem procedury

- 1 Wykonaj punkty od 1 do 5 procedury „Wymontowywanie [zestawu podstawki](#)”.
- 2 Wymontuj [pokrywę tylną](#).
- 3 Wymontuj [osłonę płyty systemowej](#).

Procedura

- 1 Wykręć śruby mocujące wspornik modułu VESA do podstawy panelu wyświetlacza.
- 2 Zdejmij wspornik modułu VESA z podstawy panelu wyświetlacza.

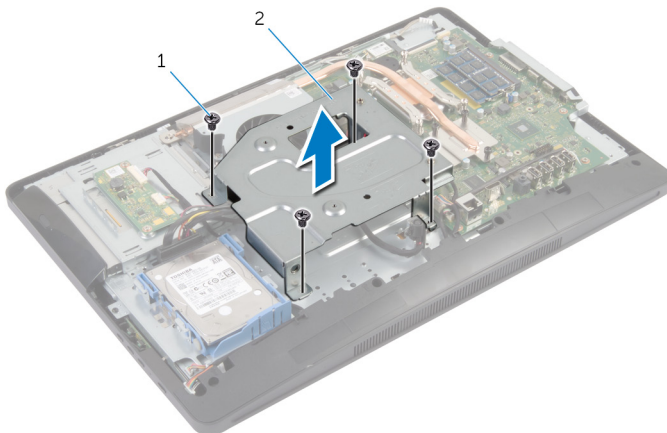

1 śruby (4)

2 wspornik modułu VESA

Instalowanie wspornika modułu VESA



PRZESTROGA: Przed przystąpieniem do wykonywania czynności wymagających otwarcia obudowy komputera należy zapoznać się z instrukcjami dotyczącymi bezpieczeństwa dostarczonymi z komputerem i wykonać procedurę przedstawioną w sekcji [Przed rozpoczęciem serwisowania komputera](#). Po zakończeniu pracy należy wykonać procedurę przedstawioną w sekcji [Po zakończeniu serwisowania komputera](#). Dodatkowe zalecenia dotyczące bezpieczeństwa można znaleźć na stronie Regulatory Compliance (Informacje o zgodności z przepisami prawnymi) pod adresem dell.com/regulatory_compliance.

Procedura

- 1 Dopasuj otwory na śruby we wsporniku modułu VESA do otworów w podstawie panelu wyświetlacza.
- 2 Wkręć śruby mocujące wspornik modułu VESA do podstawy panelu wyświetlacza.

Po wykonaniu procedury

- 1 Zainstaluj [osłonę płyty systemowej](#).
- 2 Zainstaluj [pokrywę tylną](#).
- 3 Wykonaj punkty od 3 do 5 procedury „Instalowanie [zestawu podstawki](#)”.

Wymontowywanie pokrywy głośników



PRZESTROGA: Przed przystąpieniem do wykonywania czynności wymagających otwarcia obudowy komputera należy zapoznać się z instrukcjami dotyczącymi bezpieczeństwa dostarczonymi z komputerem i wykonać procedurę przedstawioną w sekcji [Przed rozpoczęciem serwisowania komputera](#). Po zakończeniu pracy należy wykonać procedurę przedstawioną w sekcji [Po zakończeniu serwisowania komputera](#). Dodatkowe zalecenia dotyczące bezpieczeństwa można znaleźć na stronie Regulatory Compliance (Informacje o zgodności z przepisami prawnymi) pod adresem dell.com/regulatory_compliance.

Przed wykonaniem procedury

- 1 Wykonaj punkty od 1 do 5 procedury „Wymontowywanie [zestawu podstawki](#)”.
- 2 Wymontuj [pokrywę tylną](#).

Procedura

- 1 Wykręć śruby mocujące pokrywę głośników do osłony wyświetlacza.
- 2 Zdejmij pokrywę mikrofonów z osłony wyświetlacza.

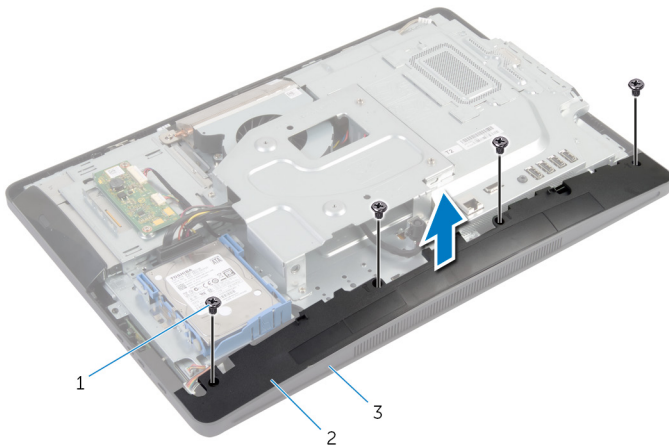

- | | | | |
|---|---------------------|---|-------------------|
| 1 | śruby (4) | 2 | pokrywa głośników |
| 3 | osłona wyświetlacza | | |

Instalowanie pokrywy głośnika



PRZESTROGA: Przed przystąpieniem do wykonywania czynności wymagających otwarcia obudowy komputera należy zapoznać się z instrukcjami dotyczącymi bezpieczeństwa dostarczonymi z komputerem i wykonać procedurę przedstawioną w sekcji [Przed rozpoczęciem serwisowania komputera](#). Po zakończeniu pracy należy wykonać procedurę przedstawioną w sekcji [Po zakończeniu serwisowania komputera](#). Dodatkowe zalecenia dotyczące bezpieczeństwa można znaleźć na stronie Regulatory Compliance (Informacje o zgodności z przepisami prawnymi) pod adresem dell.com/regulatory_compliance.

Procedura

- 1 Dopasuj otwory na śruby w pokrywie głośników do otworów w osłonie wyświetlacza.
- 2 Wkręć śruby mocujące pokrywę głośników do osłony wyświetlacza.

Po wykonaniu procedury

- 1 Zainstaluj [pokrywę tylną](#).
- 2 Wykonaj punkty od 3 do 5 procedury „Instalowanie [zestawu podstawki](#)”.

Wymontowywanie mikrofonu



PRZESTROGA: Przed przystąpieniem do wykonywania czynności wymagających otwarcia obudowy komputera należy zapoznać się z instrukcjami dotyczącymi bezpieczeństwa dostarczonymi z komputerem i wykonać procedurę przedstawioną w sekcji [Przed rozpoczęciem serwisowania komputera](#). Po zakończeniu pracy należy wykonać procedurę przedstawioną w sekcji [Po zakończeniu serwisowania komputera](#). Dodatkowe zalecenia dotyczące bezpieczeństwa można znaleźć na stronie Regulatory Compliance (Informacje o zgodności z przepisami prawnymi) pod adresem dell.com/regulatory_compliance.

Przed wykonaniem procedury



UWAGA: Poniższe instrukcje dotyczą tylko komputerów z ekranem dotykowym.

- 1 Wykonaj punkty od 1 do 5 procedury „Wymontowywanie [zestawu podstawki](#)”.
- 2 Wymontuj [pokrywę tylną](#).

Procedura

- 1 Wykręć śrubę mocującą wspornik modułu mikrofonu do osłony wyświetlacza.
- 2 Unieś zestaw modułu mikrofonu, a następnie odłącz kabel mikrofonu od modułu mikrofonu.
- 3 Wykręć śrubę mocującą wspornik modułu mikrofonu do modułu mikrofonu.

4 Odłącz wspornik modułu mikrofonu od modułu mikrofonu.

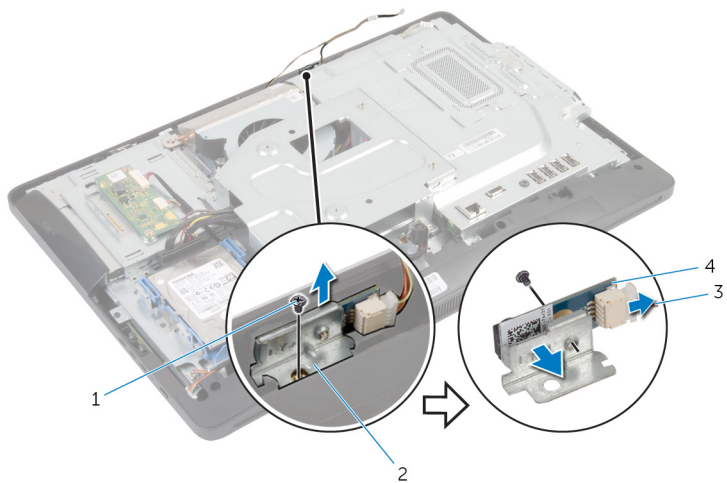

1 śruby (2)

3 kabel mikrofonu

2 wspornik modułu mikrofonu

4 moduł mikrofonu

Instalowanie mikrofonu



PRZESTROGA: Przed przystąpieniem do wykonywania czynności wymagających otwarcia obudowy komputera należy zapoznać się z instrukcjami dotyczącymi bezpieczeństwa dostarczonymi z komputerem i wykonać procedurę przedstawioną w sekcji [Przed rozpoczęciem serwisowania komputera](#). Po zakończeniu pracy należy wykonać procedurę przedstawioną w sekcji [Po zakończeniu serwisowania komputera](#). Dodatkowe zalecenia dotyczące bezpieczeństwa można znaleźć na stronie Regulatory Compliance (Informacje o zgodności z przepisami prawnymi) pod adresem dell.com/regulatory_compliance.

Procedura

- 1 Dopasuj otwór na śrubę w module mikrofonu do otworu we wsporniku modułu mikrofonu.
- 2 Wkręć śrubę mocującą wspornik modułu mikrofonu do modułu mikrofonu.
- 3 Podłącz kabel mikrofonu do złącza modułu mikrofonu.
- 4 Dopasuj otwór na śrubę we wsporniku modułu mikrofonu do otworu w osłonie wyświetlacza.
- 5 Wkręć śrubę mocującą wspornik modułu mikrofonu do osłony wyświetlacza.

Po wykonaniu procedury

- 1 Zainstaluj [pokrywę tylną](#).
- 2 Wykonaj punkty od 3 do 5 procedury „Instalowanie [zestawu podstawki](#)”.

Wymontowywanie gniazda zasilacza



PRZESTROGA: Przed przystąpieniem do wykonywania czynności wymagających otwarcia obudowy komputera należy zapoznać się z instrukcjami dotyczącymi bezpieczeństwa dostarczonymi z komputerem i wykonać procedurę przedstawioną w sekcji [Przed rozpoczęciem serwisowania komputera](#). Po zakończeniu pracy należy wykonać procedurę przedstawioną w sekcji [Po zakończeniu serwisowania komputera](#). Dodatkowe zalecenia dotyczące bezpieczeństwa można znaleźć na stronie Regulatory Compliance (Informacje o zgodności z przepisami prawnymi) pod adresem dell.com/regulatory_compliance.

Przed wykonaniem procedury

- 1 Wykonaj punkty od 1 do 5 procedury „Wymontowywanie [zestawu podstawki](#)”.
- 2 Wymontuj [pokrywę tylną](#).
- 3 Wymontuj [osłonę płyty systemowej](#).
- 4 Wymontuj [wspornik modułu VESA](#).

Procedura

- 1 Zanotuj sposób poprowadzenia kabla gniazda zasilacza na płycie systemowej.
- 2 Odłącz kabel gniazda zasilacza od płyty systemowej.
- 3 Wykręć śrubę mocującą gniazdo zasilacza do wspornika w podstawie panelu wyświetlacza.

- 4 Wyjmij gniazdo zasilacza razem z kablem z podstawy panelu wyświetlacza.

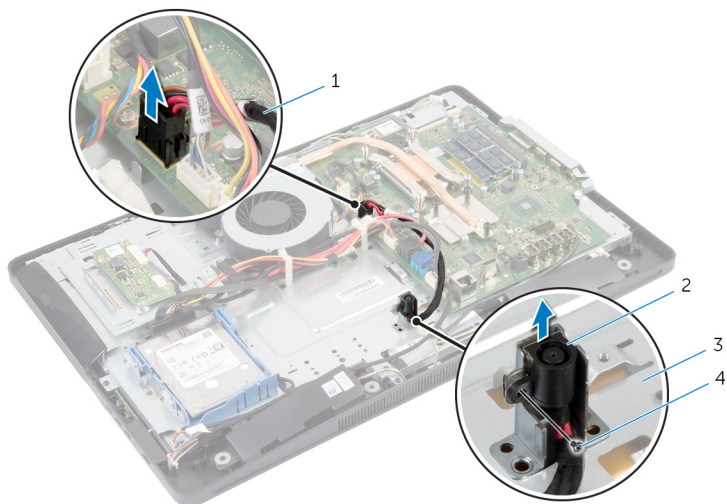

1 kabel gniazda zasilacza

2 gniazdo zasilacza

3 podstawa panelu wyświetlacza

4 śruba

Instalowanie gniazda zasilacza



PRZESTROGA: Przed przystąpieniem do wykonywania czynności wymagających otwarcia obudowy komputera należy zapoznać się z instrukcjami dotyczącymi bezpieczeństwa dostarczonymi z komputerem i wykonać procedurę przedstawioną w sekcji [Przed rozpoczęciem serwisowania komputera](#). Po zakończeniu pracy należy wykonać procedurę przedstawioną w sekcji [Po zakończeniu serwisowania komputera](#). Dodatkowe zalecenia dotyczące bezpieczeństwa można znaleźć na stronie Regulatory Compliance (Informacje o zgodności z przepisami prawnymi) pod adresem dell.com/regulatory_compliance.

Procedura

- 1 Umieść gniazdo zasilacza we wsporniku w podstawie panelu wyświetlacza.
- 2 Dopasuj otwór na śrubę w gnieździe zasilacza do otworu we wsporniku w podstawie panelu wyświetlacza.
- 3 Wkręć śrubę mocującą gniazdo zasilacza do wspornika w podstawie panelu wyświetlacza.
- 4 Umieść kabel gniazda zasilacza na płycie systemowej i podłącz go do płyty systemowej.

Po wykonaniu procedury

- 1 Zainstaluj [wspornik modułu VESA](#).
- 2 Zainstaluj [osłonę płyty systemowej](#).
- 3 Zainstaluj [pokrywę tylną](#).
- 4 Wykonaj punkty od 3 do 5 procedury „Instalowanie [zestawu podstawki](#)”.

Wymontowywanie karty sieci bezprzewodowej



PRZESTROGA: Przed przystąpieniem do wykonywania czynności wymagających otwarcia obudowy komputera należy zapoznać się z instrukcjami dotyczącymi bezpieczeństwa dostarczonymi z komputerem i wykonać procedurę przedstawioną w sekcji [Przed rozpoczęciem serwisowania komputera](#). Po zakończeniu pracy należy wykonać procedurę przedstawioną w sekcji [Po zakończeniu serwisowania komputera](#). Dodatkowe zalecenia dotyczące bezpieczeństwa można znaleźć na stronie Regulatory Compliance (Informacje o zgodności z przepisami prawnymi) pod adresem dell.com/regulatory_compliance.

Przed wykonaniem procedury

- 1 Wykonaj punkty od 1 do 5 procedury „Wymontowywanie [zestawu podstawki](#)”.
- 2 Wymontuj [pokrywę tylną](#).
- 3 Wymontuj [osłonę płyty systemowej](#).

Procedura

- 1 Odłącz kable antenowe od karty sieci bezprzewodowej.
- 2 Wykręć śrubę mocującą kartę sieci bezprzewodowej do płyty systemowej.

- 3** Przesuń i wyjmij kartę sieci bezprzewodowej z gniazda kart sieci bezprzewodowej na płycie systemowej.

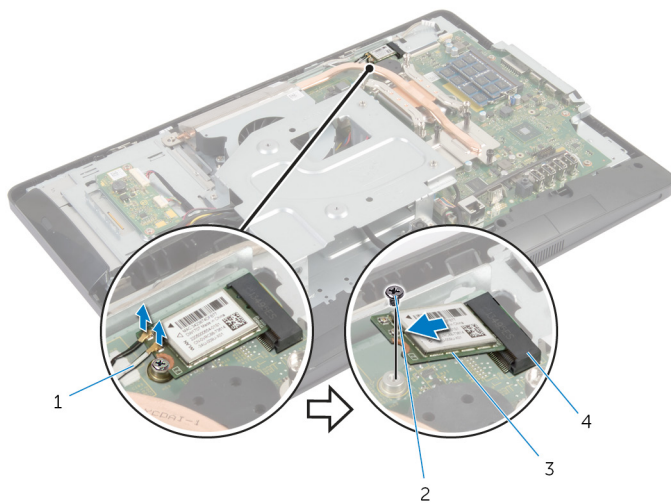

- 1 kable antenowe (2)
3 karta sieci bezprzewodowej

- 2 śruba
4 gniazdo karty sieci bezprzewodowej

Instalowanie karty sieci bezprzewodowej

 **PRZESTROGA:** Przed przystąpieniem do wykonywania czynności wymagających otwarcia obudowy komputera należy zapoznać się z instrukcjami dotyczącymi bezpieczeństwa dostarczonymi z komputerem i wykonać procedurę przedstawioną w sekcji [Przed rozpoczęciem serwisowania komputera](#). Po zakończeniu pracy należy wykonać procedurę przedstawioną w sekcji [Po zakończeniu serwisowania komputera](#). Dodatkowe zalecenia dotyczące bezpieczeństwa można znaleźć na stronie Regulatory Compliance (Informacje o zgodności z przepisami prawnymi) pod adresem dell.com/regulatory_compliance.

Procedura

 **OSTRZEŻENIE:** Aby uniknąć uszkodzenia karty sieci bezprzewodowej, nie należy umieszczać pod kartą żadnych kabli.

- 1 Dopasuj wycięcie na karcie sieci bezprzewodowej do wypustki w gnieździe karty.
- 2 Włóż kartę sieci bezprzewodowej pod kątem do gniazda na płycie systemowej.
- 3 Dociśnij drugi koniec karty sieci bezprzewodowej i wkręć śrubę mocującą kartę sieci bezprzewodowej do gniazda na płycie systemowej.
- 4 Podłącz kable antenowe do karty sieci bezprzewodowej.

W poniższej tabeli przedstawiono schemat kolorów kabli antenowych poszczególnych kart sieci bezprzewodowej obsługiwanych w komputerze.

Złącza na karcie sieci bezprzewodowej	Kolor kabla antenowego
Kabel główny (biały trójkąt)	Biały
Kabel pomocniczy (czarny trójkąt)	Czarny

Po wykonaniu procedury

- 1 Zainstaluj [osłonę płyty systemowej](#).
- 2 Zainstaluj [pokrywę tylną](#).
- 3 Wykonaj punkty od 3 do 5 procedury „Instalowanie [zestawu podstawki](#)”.

Wymontowywanie radiatora



PRZESTROGA: Przed przystąpieniem do wykonywania czynności wymagających otwarcia obudowy komputera należy zapoznać się z instrukcjami dotyczącymi bezpieczeństwa dostarczonymi z komputerem i wykonać procedurę przedstawioną w sekcji [Przed rozpoczęciem serwisowania komputera](#). Po zakończeniu pracy należy wykonać procedurę przedstawioną w sekcji [Po zakończeniu serwisowania komputera](#). Dodatkowe zalecenia dotyczące bezpieczeństwa można znaleźć na stronie Regulatory Compliance (Informacje o zgodności z przepisami prawnymi) pod adresem dell.com/regulatory_compliance.



PRZESTROGA: Radiator może się nagrzewać podczas pracy komputera; jest to normalne zjawisko. Przed dotknięciem radiatora należy poczekać, aż ostygnie.



OSTRZEŻENIE: Aby zapewnić optymalne chłodzenie procesora, nie należy dotykać powierzchni termoprzewodzących na zestawie chłodzącym procesora. Substancje oleiste na skórze dłoni mogą zmniejszyć przewodność cieplną.

Przed wykonaniem procedury



UWAGA: W zależności od zamówionej konfiguracji komputera radiator może wyglądać inaczej niż na ilustracji.

- 1 Wykonaj punkty od 1 do 5 procedury „Wymontowywanie [zestawu podstawki](#)”.
- 2 Wymontuj [pokrywę tylną](#).
- 3 Wymontuj [osłonę płyty systemowej](#).

Procedura

- 1 Wykręć śrubę mocującą radiator do podstawy panelu wyświetlacza.
- 2 W kolejności wskazanej na radiatorze poluzuj śruby mocujące radiator do płyty systemowej.

3 Zdejmij radiator z płyty systemowej.

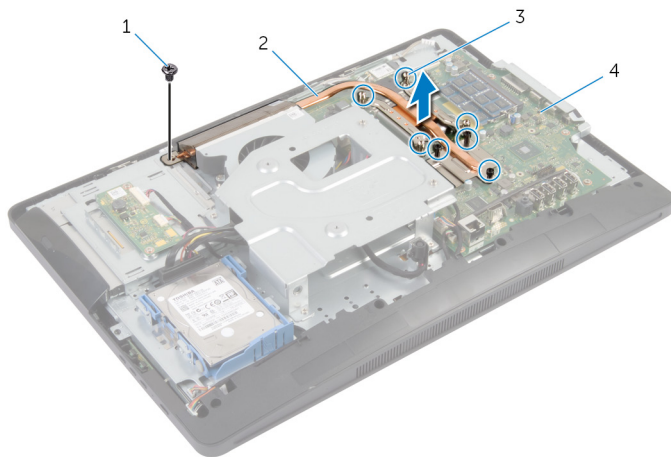

1 śruba

2 radiator

3 śruby mocujące (7)

4 płyta systemowa

Instalowanie radiatora

 **PRZESTROGA:** Przed przystąpieniem do wykonywania czynności wymagających otwarcia obudowy komputera należy zapoznać się z instrukcjami dotyczącymi bezpieczeństwa dostarczonymi z komputerem i wykonać procedurę przedstawioną w sekcji [Przed rozpoczęciem serwisowania komputera](#). Po zakończeniu pracy należy wykonać procedurę przedstawioną w sekcji [Po zakończeniu serwisowania komputera](#). Dodatkowe zalecenia dotyczące bezpieczeństwa można znaleźć na stronie Regulatory Compliance (Informacje o zgodności z przepisami prawnymi) pod adresem dell.com/regulatory_compliance.

 **OSTRZEŻENIE:** Nieprawidłowe zainstalowanie radiatora może spowodować uszkodzenie płyty systemowej i procesora.

 **UWAGA:** Jeśli jest instalowana wcześniej używana płyta systemowa i ten sam wentylator, można ponownie wykorzystać tę samą pastę termoprzewodzącą. W przypadku wymiany płyty systemowej lub wentylatora należy użyć podkładki termoprzewodzącej dostarczonej w zestawie, aby zapewnić właściwe odprowadzanie ciepła.



Procedura

- 1 Usuń pastę termoprzewodzącą ze spodu radiatora i nałóż nową warstwę pasty.
- 2 Dopasuj śruby mocujące w radiatorze procesora do otworów w płycie systemowej.
- 3 W kolejności wskazanej na radiatorze dokręć śruby mocujące radiator do płyty systemowej.
- 4 Wkręć śrubę mocującą radiator do podstawy panelu wyświetlacza.

Po wykonaniu procedury

- 1 Zainstaluj [osłonę płyty systemowej](#).
- 2 Zainstaluj [pokrywę tylną](#).
- 3 Wykonaj punkty od 3 do 5 procedury „Instalowanie [zestawu podstawki](#)”.

Wymontowywanie baterii pastylkowej

-  **PRZESTROGA:** Przed przystąpieniem do wykonywania czynności wymagających otwarcia obudowy komputera należy zapoznać się z instrukcjami dotyczącymi bezpieczeństwa dostarczonymi z komputerem i wykonać procedurę przedstawioną w sekcji [Przed rozpoczęciem serwisowania komputera](#). Po zakończeniu pracy należy wykonać procedurę przedstawioną w sekcji [Po zakończeniu serwisowania komputera](#). Dodatkowe zalecenia dotyczące bezpieczeństwa można znaleźć na stronie Regulatory Compliance (Informacje o zgodności z przepisami prawnymi) pod adresem dell.com/regulatory_compliance.
-  **OSTRZEŻENIE:** Wyjęcie baterii pastylkowej powoduje zresetowanie ustawień systemu BIOS i przywrócenie ich domyślnych wartości. Producent zaleca zanotowanie ustawień systemu BIOS przed wyjęciem baterii pastylkowej.

Przed wykonaniem procedury

- 1 Wykonaj punkty od 1 do 5 procedury „Wymontowywanie [zestawu podstawki](#)”.
- 2 Wymontuj [pokrywę tylną](#).
- 3 Wymontuj [osłonę płyty systemowej](#).
- 4 Wymontuj [radiator](#).

Procedura

- 1 Odszukaj gniazdo baterii na [płyce systemowej](#).
- 2 Unieś pokrywę ochronną za zaczep w pokrywie, aby odsłonić baterię pastylkową.

- 3** Rysikiem z tworzywa sztucznego delikatnie podważ baterię pastylkową i wyjmij ją z gniazda na płycie systemowej.

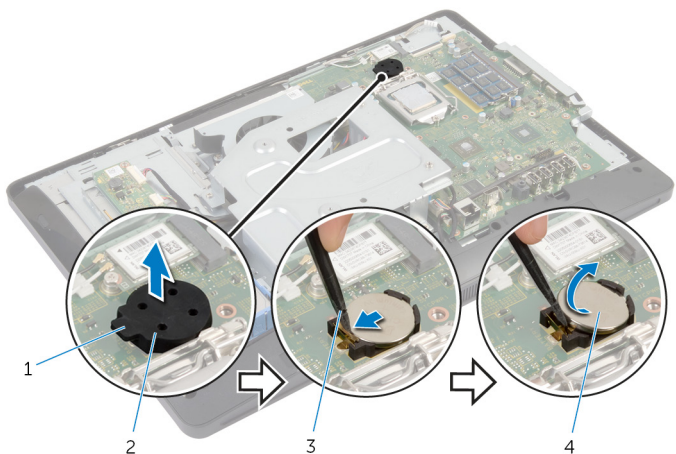

1 zaczep

3 rysik z tworzywa sztucznego

2 pokrywa ochronna

4 bateria pastylkowa

Instalowanie baterii pastylkowej



PRZESTROGA: Przed przystąpieniem do wykonywania czynności wymagających otwarcia obudowy komputera należy zapoznać się z instrukcjami dotyczącymi bezpieczeństwa dostarczonymi z komputerem i wykonać procedurę przedstawioną w sekcji [Przed rozpoczęciem serwisowania komputera](#). Po zakończeniu pracy należy wykonać procedurę przedstawioną w sekcji [Po zakończeniu serwisowania komputera](#). Dodatkowe zalecenia dotyczące bezpieczeństwa można znaleźć na stronie Regulatory Compliance (Informacje o zgodności z przepisami prawnymi) pod adresem dell.com/regulatory_compliance.

Procedura

- 1 Włóż nową baterię pastylkową (CR2032) do gniazda biegunem dodatnim skierowanym do góry i dociśnij.
- 2 Dociśnij pokrywę baterii pastylkowej.

Po wykonaniu procedury

- 1 Zainstaluj [radiator](#).
- 2 Zainstaluj [osłonę płyty systemowej](#).
- 3 Zainstaluj [pokrywę tylną](#).
- 4 Wykonaj punkty od 3 do 5 procedury „Instalowanie [zestawu podstawki](#)”.

Wymontowywanie głośników



PRZESTROGA: Przed przystąpieniem do wykonywania czynności wymagających otwarcia obudowy komputera należy zapoznać się z instrukcjami dotyczącymi bezpieczeństwa dostarczonymi z komputerem i wykonać procedurę przedstawioną w sekcji [Przed rozpoczęciem serwisowania komputera](#). Po zakończeniu pracy należy wykonać procedurę przedstawioną w sekcji [Po zakończeniu serwisowania komputera](#). Dodatkowe zalecenia dotyczące bezpieczeństwa można znaleźć na stronie Regulatory Compliance (Informacje o zgodności z przepisami prawnymi) pod adresem dell.com/regulatory_compliance.

Przed wykonaniem procedury

- 1 Wykonaj punkty od 1 do 5 procedury „Wymontowywanie [zestawu podstawki](#)”.
- 2 Wymontuj [pokrywę tylną](#).
- 3 Wymontuj [osłonę płyty systemowej](#).
- 4 Wymontuj [pokrywę głośników](#).

Procedura

- 1 Odłącz kabel głośników od płyty systemowej.
- 2 Zanotuj sposób poprowadzenia kabla głośników i wyjmij kabel z prowadnic w podstawie panelu wyświetlacza.
- 3 Wykręć śruby mocujące głośniki do osłony wyświetlacza.

- 4 Wyjmij głośniki razem z kablem z osłony wyświetlacza.

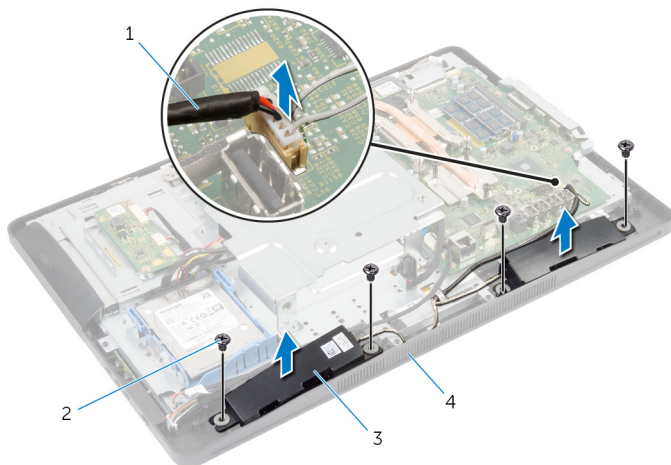

1 kabel głośników

2 śruby (4)

3 głośniki (2)

4 osłona wyświetlacza

Instalowanie głośników



PRZESTROGA: Przed przystąpieniem do wykonywania czynności wymagających otwarcia obudowy komputera należy zapoznać się z instrukcjami dotyczącymi bezpieczeństwa dostarczonymi z komputerem i wykonać procedurę przedstawioną w sekcji [Przed rozpoczęciem serwisowania komputera](#). Po zakończeniu pracy należy wykonać procedurę przedstawioną w sekcji [Po zakończeniu serwisowania komputera](#). Dodatkowe zalecenia dotyczące bezpieczeństwa można znaleźć na stronie Regulatory Compliance (Informacje o zgodności z przepisami prawnymi) pod adresem dell.com/regulatory_compliance.

Procedura

- 1 Dopasuj otwory na śruby w głośnikach do otworów w osłonie wyświetlacza.
- 2 Wkręć śruby mocujące głośniki do osłony wyświetlacza.
- 3 Umieść kabel głośników w prowadnicach w podstawie panelu wyświetlacza.
- 4 Podłącz kabel głośników do płyty systemowej.

Po wykonaniu procedury

- 1 Zainstaluj [pokrywę głośników](#).
- 2 Zainstaluj [osłonę płyty systemowej](#).
- 3 Zainstaluj [pokrywę tylną](#).
- 4 Wykonaj punkty od 3 do 5 procedury „Instalowanie [zestawu podstawki](#)”.

Wymontowywanie wentylatora



PRZESTROGA: Przed przystąpieniem do wykonywania czynności wymagających otwarcia obudowy komputera należy zapoznać się z instrukcjami dotyczącymi bezpieczeństwa dostarczonymi z komputerem i wykonać procedurę przedstawioną w sekcji [Przed rozpoczęciem serwisowania komputera](#). Po zakończeniu pracy należy wykonać procedurę przedstawioną w sekcji [Po zakończeniu serwisowania komputera](#). Dodatkowe zalecenia dotyczące bezpieczeństwa można znaleźć na stronie Regulatory Compliance (Informacje o zgodności z przepisami prawnymi) pod adresem dell.com/regulatory_compliance.

Przed wykonaniem procedury

- 1 Wykonaj punkty od 1 do 5 procedury „Wymontowywanie [zestawu podstawki](#)”.
- 2 Wymontuj [pokrywę tylną](#).
- 3 Wymontuj [osłonę płyty systemowej](#).
- 4 Wymontuj [wspornik modułu VESA](#).

Procedura

- 1 Odłącz kabel wentylatora od płyty systemowej.
- 2 Wykręć śruby mocujące wentylator do podstawy panelu wyświetlacza.

3 Wyjmij wentylator razem z kablem z podstawy panelu wyświetlacza.

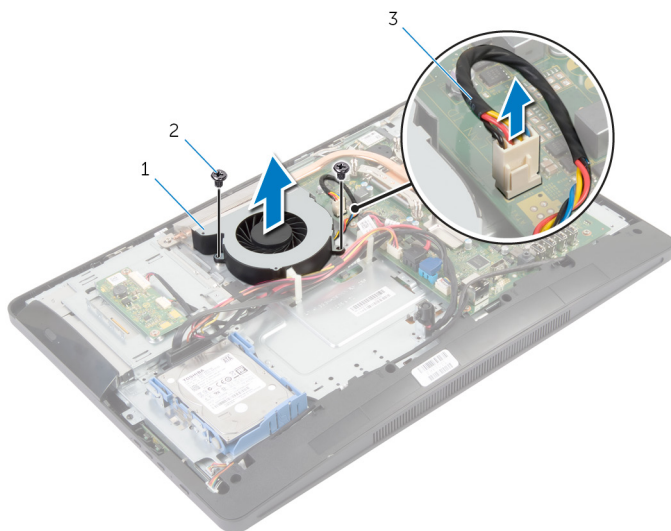

1 wentylator

2 śruby (2)

3 kabel wentylatora

Instalowanie wentylatora



PRZESTROGA: Przed przystąpieniem do wykonywania czynności wymagających otwarcia obudowy komputera należy zapoznać się z instrukcjami dotyczącymi bezpieczeństwa dostarczonymi z komputerem i wykonać procedurę przedstawioną w sekcji [Przed rozpoczęciem serwisowania komputera](#). Po zakończeniu pracy należy wykonać procedurę przedstawioną w sekcji [Po zakończeniu serwisowania komputera](#). Dodatkowe zalecenia dotyczące bezpieczeństwa można znaleźć na stronie Regulatory Compliance (Informacje o zgodności z przepisami prawnymi) pod adresem dell.com/regulatory_compliance.

Procedura

- 1 Dopasuj otwory na śruby w wentylatorze do otworów w podstawie panelu wyświetlacza.
- 2 Wkręć śruby mocujące wentylator do podstawy panelu wyświetlacza.
- 3 Podłącz kabel wentylatora do złącza na płycie systemowej.

Po wykonaniu procedury

- 1 Zainstaluj [wspornik modułu VESA](#).
- 2 Zainstaluj [osłonę płyty systemowej](#).
- 3 Zainstaluj [pokrywę tylną](#).
- 4 Wykonaj punkty od 3 do 5 procedury „Instalowanie [zestawu podstawki](#)”.

Wymontowywanie płyty systemowej



PRZESTROGA: Przed przystąpieniem do wykonywania czynności wymagających otwarcia obudowy komputera należy zapoznać się z instrukcjami dotyczącymi bezpieczeństwa dostarczonymi z komputerem i wykonać procedurę przedstawioną w sekcji [Przed rozpoczęciem serwisowania komputera](#). Po zakończeniu pracy należy wykonać procedurę przedstawioną w sekcji [Po zakończeniu serwisowania komputera](#). Dodatkowe zalecenia dotyczące bezpieczeństwa można znaleźć na stronie Regulatory Compliance (Informacje o zgodności z przepisami prawnymi) pod adresem dell.com/regulatory_compliance.



UWAGA: Znacznik serwisowy komputera jest przechowywany na płycie systemowej. Po wymianie płyty systemowej należy wprowadzić znacznik serwisowy w systemie BIOS.



UWAGA: Wymontowanie płyty systemowej powoduje utratę wszystkich zmian wprowadzonych w systemie BIOS za pomocą programu konfiguracji systemu. Po wymianie płyty systemowej należy ponownie wprowadzić wszelkie wymagane zmiany konfiguracji systemu.



UWAGA: Przed odłączeniem kabli od płyty systemowej należy zanotować rozmieszczenie złączy, tak aby móc poprawnie podłączyć kable po wymianie płyty systemowej.

Przed wykonaniem procedury

- 1 Wykonaj punkty od 1 do 5 procedury „Wymontowywanie [zestawu podstawki](#)”.
- 2 Wymontuj [pokrywę tylną](#).
- 3 Wymontuj [osłonę płyty systemowej](#).
- 4 Wymontuj [wspornik modułu VESA](#).
- 5 Wymontuj [moduły pamięci](#).
- 6 Wymontuj [kartę sieci bezprzewodowej](#).
- 7 Wymontuj [radiator](#).

Procedura

- 1 Podnieś zatrzask złącza i odłącz kabel wyświetlacza od płyty systemowej.
- 2 Odłącz kabel wentylatora, kabel gniazda zasilacza, kabel płyty konwertera, kabel zasilania dysku twardego i napędu dysków optycznych, kabel napędu dysków optycznych, kabel dysku twardego, kabel płyty przycisków sterujących, kabel płyty funkcji dotykowych (opcjonalny), kabel głośników i kabel kamery od płyty systemowej.

Aby uzyskać więcej informacji, zobacz [Elementy płyty systemowej](#).

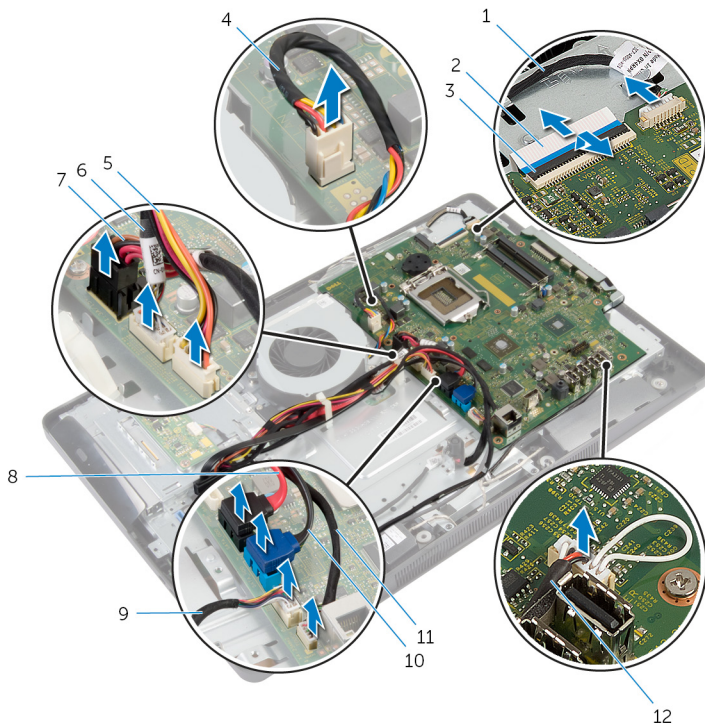

- | | | | |
|---|---|----|--------------------------------|
| 1 | kabel kamery | 2 | kabel wyświetlacza |
| 3 | zatrzask złącza | 4 | kabel wentylatora |
| 5 | kabel zasilania dysku twardego i napędu dysków optycznych | 6 | kabel płyty konwertera |
| 7 | kabel gniazda zasilacza | 8 | kabel napędu dysków optycznych |
| 9 | kabel płyty przycisków sterujących | 10 | kabel dysku twardego |

11 kabel płyty funkcji dotykowych
(opcjonalnej)

12 kabel głośników

- 3 Wykręć śruby mocujące płytę systemową do podstawy panelu wyświetlacza.
- 4 Unieś płytę systemową pod kątem i uwolnij porty na płycie systemowej z podstawy panelu wyświetlacza.

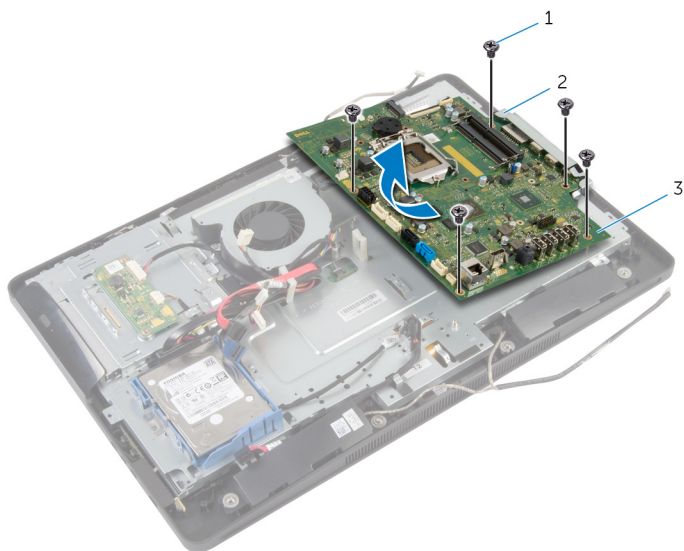

1 śruby (5)

2 zaczep

3 płyta systemowa

Instalowanie płyty systemowej



PRZESTROGA: Przed przystąpieniem do wykonywania czynności wymagających otwarcia obudowy komputera należy zapoznać się z instrukcjami dotyczącymi bezpieczeństwa dostarczonymi z komputerem i wykonać procedurę przedstawioną w sekcji [Przed rozpoczęciem serwisowania komputera](#). Po zakończeniu pracy należy wykonać procedurę przedstawioną w sekcji [Po zakończeniu serwisowania komputera](#). Dodatkowe zalecenia dotyczące bezpieczeństwa można znaleźć na stronie Regulatory Compliance (Informacje o zgodności z przepisami prawnymi) pod adresem dell.com/regulatory_compliance.



UWAGA: Znacznik serwisowy komputera jest przechowywany na płycie systemowej. Po wymianie płyty systemowej należy wprowadzić znacznik serwisowy w systemie BIOS.

Procedura

- 1 Wsuń porty płyty systemowej do szczelin w podstawie panelu wyświetlacza i dopasuj otwory na śruby w płycie systemowej do otworów w podstawie panelu wyświetlacza.
- 2 Wkręć śruby mocujące płytę systemową do podstawy panelu wyświetlacza.
- 3 Podłącz kabel wentylatora, kabel gniazda zasilacza, kabel płyty konwertera, kabel zasilania dysku twardego i napędu dysków optycznych, kabel napędu dysków optycznych, kabel dysku twardego, kabel płyty przycisków sterujących, kabel płyty funkcji dotykowych (opcjonalny), kabel głośników i kabel kamery do płyty systemowej.
Aby uzyskać więcej informacji, zobacz [Elementy płyty systemowej](#).
- 4 Umieść kabel wyświetlacza w złączu na płycie systemowej i naciśnij dźwignię złącza, aby umocować kabel.

Po wykonaniu procedury

- 1 Zainstaluj [radiator](#).
- 2 Zainstaluj [kartę sieci bezprzewodowej](#).
- 3 Zainstaluj [moduły pamięci](#).
- 4 Zainstaluj [wspornik modułu VESA](#).
- 5 Zainstaluj [osłonę płyty systemowej](#).
- 6 Zainstaluj [pokrywę tylną](#).
- 7 Wykonaj punkty od 3 do 5 procedury „Instalowanie [zestawu podstawki](#)”.

Wymontowywanie kamery



PRZESTROGA: Przed przystąpieniem do wykonywania czynności wymagających otwarcia obudowy komputera należy zapoznać się z instrukcjami dotyczącymi bezpieczeństwa dostarczonymi z komputerem i wykonać procedurę przedstawioną w sekcji [Przed rozpoczęciem serwisowania komputera](#). Po zakończeniu pracy należy wykonać procedurę przedstawioną w sekcji [Po zakończeniu serwisowania komputera](#). Dodatkowe zalecenia dotyczące bezpieczeństwa można znaleźć na stronie Regulatory Compliance (Informacje o zgodności z przepisami prawnymi) pod adresem dell.com/regulatory_compliance.

Przed wykonaniem procedury

- 1 Wykonaj punkty od 1 do 5 procedury „Wymontowywanie [zestawu podstawki](#)”.
- 2 Wymontuj [pokrywę tylną](#).
- 3 Wykonaj punkty 1 i 2 procedury „Wymontowywanie [napędu dysków optycznych](#)”.
- 4 Wymontuj [osłonę płyty systemowej](#).
- 5 Wymontuj [wspornik modułu VESA](#).

Procedura

- 1 Odłącz kabel kamery od płyty systemowej i wyjmij kabel kamery z prowadnic w podstawie panelu wyświetlacza.
- 2 Odłącz kabel głośników od płyty systemowej i wyjmij kabel głośników z prowadnic w podstawie panelu wyświetlacza.
- 3 Odłącz kabel przycisków sterujących od płyty przycisków sterujących.

- 4 Odłącz kabel płyty konwertera od panelu wyświetlacza.

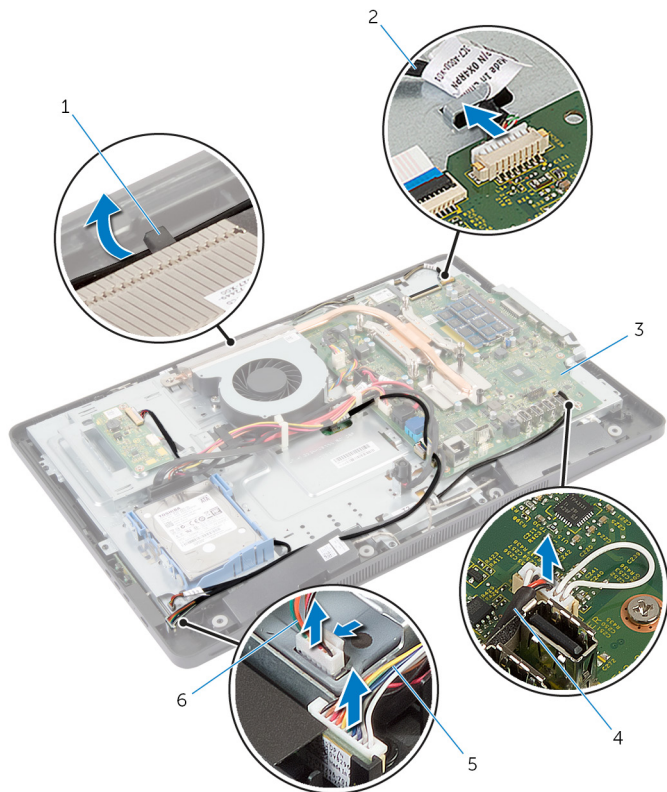

- | | | | |
|---|------------------------------------|---|------------------------|
| 1 | przewodnica kabla | 2 | kabel kamery |
| 3 | płyta systemowa | 4 | kabel głośników |
| 5 | kabel płyty przycisków sterujących | 6 | kabel płyty konwertera |

- 5 Wykręć śruby mocujące podstawę panelu wyświetlacza do osłony wyświetlacza.

- 6** Naciśnij i uwolnij zaczepy mocujące podstawę panelu wyświetlacza do osłony wyświetlacza.

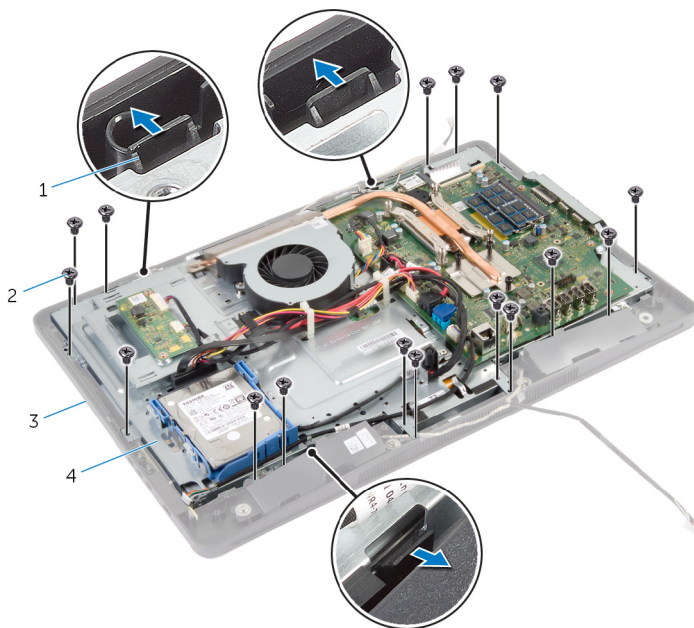

1 zaczepy (3)

2 śruby (16)

3 osłona wyświetlacza

4 podstawa panelu wyświetlacza

- 7** Zanotuj sposób poprowadzenia kabla płyty funkcji dotykowych (opcjonalnej) i kabla wyświetlacza.
- 8** Odłącz kabel płyty funkcji dotykowych (opcjonalnej) od płyty systemowej.
- 9** Podnieś zatrzask złącza i odłącz kabel wyświetlacza od płyty systemowej.

- 10 Przełóż kabel płyty funkcji dotykowych (opcjonalnej) i kabel wyświetlacza przez otwory w podstawie panelu wyświetlacza.

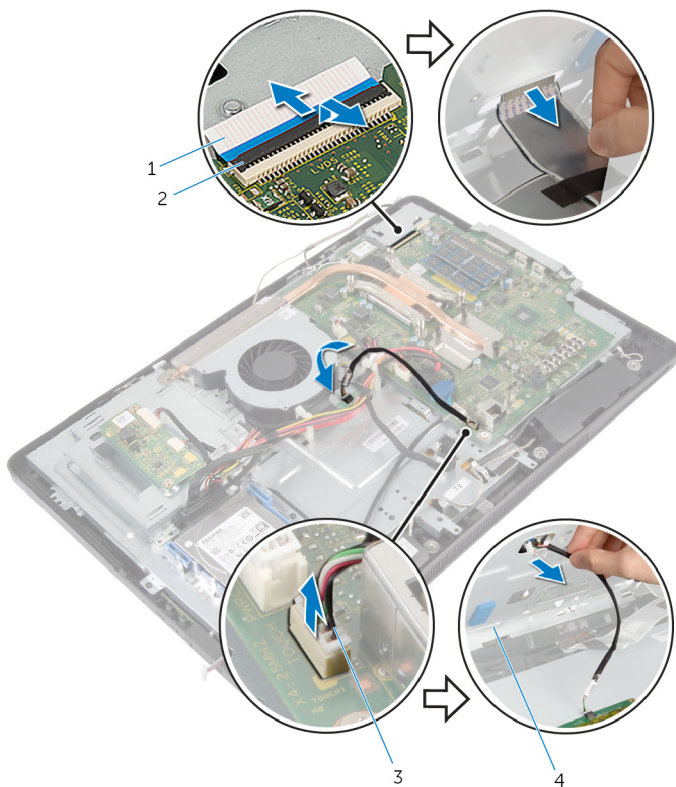

- | | | | |
|---|--|---|------------------------------|
| 1 | kabel wyświetlacza | 2 | zatrząsk złącza |
| 3 | kabel płyty funkcji dotykowych (opcjonalnej) | 4 | podstawa panelu wyświetlacza |

- 11 Wyjmij podstawę panelu wyświetlacza z panelu wyświetlacza i połóż ją na czystej, płaskiej powierzchni.

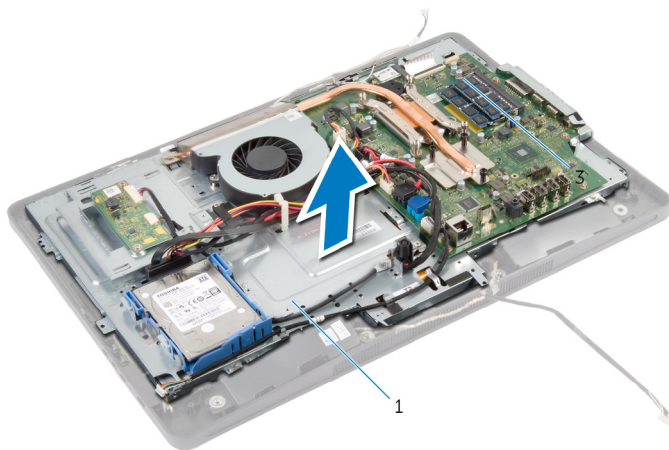

1 podstawa panelu wyświetlacza

- 12 Wykręć śruby mocujące zestaw kamery do oprawy wyświetlacza.

13 Ostrożnie wyjmij zestaw kamery i odwróć go.

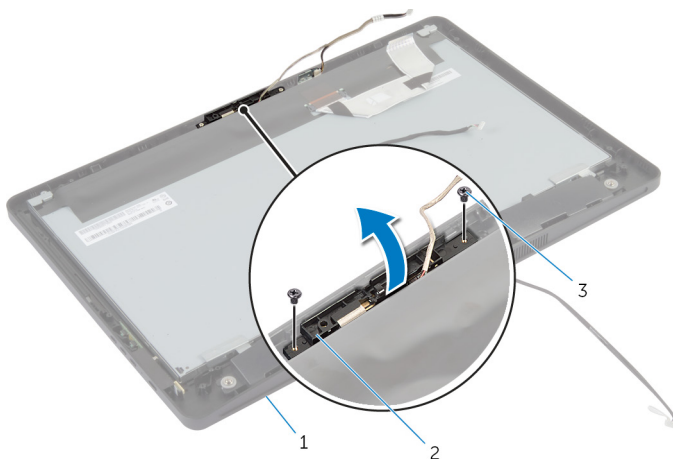

- | | | | |
|---|---------------------|---|---------------|
| 1 | osłona wyświetlacza | 2 | zestaw kamery |
| 3 | śruby (2) | | |

14 Odłącz kabel kamery od zestawu kamery.

15 Wykręć śrubę mocującą kamerę do wspornika kamery.

16 Wyjmij kamerę pod kątem i uwolnij ją spod zaczepu we wsporniku kamery.

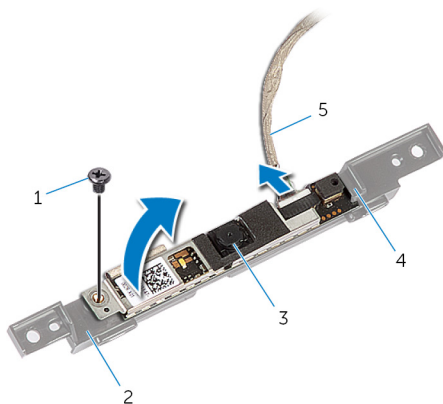

- | | | | |
|---|--------------|---|-----------------|
| 1 | śruba | 2 | wspornik kamery |
| 3 | kamera | 4 | zaczep |
| 5 | kabel kamery | | |

Instalowanie kamery

 **PRZESTROGA:** Przed przystąpieniem do wykonywania czynności wymagających otwarcia obudowy komputera należy zapoznać się z instrukcjami dotyczącymi bezpieczeństwa dostarczonymi z komputerem i wykonać procedurę przedstawioną w sekcji [Przed rozpoczęciem serwisowania komputera](#). Po zakończeniu pracy należy wykonać procedurę przedstawioną w sekcji [Po zakończeniu serwisowania komputera](#). Dodatkowe zalecenia dotyczące bezpieczeństwa można znaleźć na stronie Regulatory Compliance (Informacje o zgodności z przepisami prawnymi) pod adresem dell.com/regulatory_compliance.

Procedura

- 1 Wsuń kamerę pod zaczep wspornika kamery i dopasuj otwór na śrubę w kamerze do otworu we wsporniku kamery.
- 2 Wkręć śrubę mocującą kamerę do wspornika kamery.
- 3 Podłącz kabel kamery do kamery.
- 4 Odwórc zestaw kamery i dopasuj otwory na śruby w zestawie kamery do otworów w osłonie wyświetlacza.
- 5 Wkręć śruby mocujące zestaw kamery do oprawy wyświetlacza.
- 6 Przelóż kabel płyty funkcji dotykowych (opcjonalnej) i kabel wyświetlacza przez szczeliny w podstawie panelu wyświetlacza.
- 7 Dopasuj otwory na śruby w podstawie panelu wyświetlacza do otworów w osłonie wyświetlacza i wciśnij podstawę panelu wyświetlacza na miejsce.

 **OSTRZEŻENIE:** Upewnij się, że pod podstawą panelu wyświetlacza nie ma żadnych kabli.

- 8 Wkręć śruby mocujące podstawę panelu wyświetlacza do osłony wyświetlacza.
- 9 Podłącz kabel płyty konwertera do panelu wyświetlacza.
- 10 Podłącz kabel do płyty przycisków sterujących.
- 11 Umieść kabel płyty przycisków sterujących (opcjonalnej) i podłącz go do płyty systemowej.
- 12 Umieść kabel głośników w prowadnicach w podstawie panelu wyświetlacza i podłącz go do płyty systemowej.
- 13 Umieść kabel kamery w prowadnicach w podstawie panelu wyświetlacza i podłącz go do płyty systemowej.
- 14 Podłącz kabel wyświetlacza do złącza na płycie systemowej i naciśnij dźwignię złącza, aby umocować kabel.

Po wykonaniu procedury

- 1 Zainstaluj [wspornik modułu VESA](#).
- 2 Zainstaluj [osłonę płyty systemowej](#).
- 3 Wykonaj punkty 4 i 5 procedury „Instalowanie [napędu dysków optycznych](#)”.
- 4 Zainstaluj [pokrywę tylną](#).
- 5 Wykonaj punkty od 3 do 5 procedury „Instalowanie [zestawu podstawki](#)”.

Ładowanie systemu BIOS



Ładowanie systemu BIOS może być konieczne, kiedy jest dostępna aktualizacja lub po wymianie płyty systemowej. Wykonaj następujące czynności, aby załadować system BIOS:

- 1 Włącz komputer.
- 2 Przejdź do strony internetowej dell.com/support.
- 3 Jeśli masz znacznik serwisowy komputera, wpisz go i kliknij przycisk **Submit (Wprowadź)**. Jeśli nie masz znacznika serwisowego, kliknij przycisk **Detect My Product (Wykryj znacznik serwisowy)**, aby umożliwić automatyczne wykrycie znacznika.
 **UWAGA:** Jeśli próba automatycznego wykrycia znacznika serwisowego nie powiedzie się, wybierz posiadany produkt z listy kategorii.
- 4 Kliknij opcję **Get Drivers and Downloads (Sterowniki i pliki do pobrania)**.
- 5 Kliknij opcję **View All Drivers (Pokaż wszystkie sterowniki)**.
- 6 Z listy rozwijanej **Operating System (System operacyjny)** wybierz system operacyjny zainstalowany na komputerze.
- 7 Kliknij pozycję **BIOS**.
- 8 Kliknij przycisk **Download File (Pobierz plik)**, aby pobrać najnowszą wersję systemu BIOS dla komputera.
- 9 Na kolejnej stronie zaznacz opcję **Single-file download (Pobieranie pojedynczego pliku)** i kliknij przycisk **Continue (Kontynuuj)**.
- 10 Zapisz plik aktualizacji systemu BIOS. Po zakończeniu pobierania przejdź do folderu, w którym plik został zapisany.
- 11 Kliknij dwukrotnie ikonę pliku aktualizacji systemu BIOS i postępuj zgodnie z instrukcjami wyświetlanymi na ekranie.

Uzyskiwanie pomocy i kontakt z firmą Dell

Narzędzia pomocy technicznej do samodzielnego wykorzystania

Aby uzyskać informacje i pomoc dotyczącą korzystania z produktów i usług firmy Dell, można skorzystać z następujących zasobów internetowych:

Dostępne informacje	Opcje pomocy technicznej do samodzielnego wykorzystania
Korzystanie z pomocy systemu Windows	Windows 8 — Otwórz panel Wyszukiwanie, wpisz <i>Pomoc i obsługa techniczna</i> w polu wyszukiwania i naciśnij klawisz <Enter>. Windows 7 — Kliknij kolejno Start  → Pomoc i obsługa techniczna .
Informacje o produktach i usługach firmy Dell	Zobacz dell.com
Informacje o rozwiązywaniu problemów, podręczniki, instrukcje konfiguracji, dane techniczne produktów, blogi pomocy technicznej, sterowniki, aktualizacje oprogramowania itd.	Zobacz dell.com/support
Informacje o systemie Microsoft Windows 8	Zobacz dell.com/windows8
Informacje o systemie Microsoft Windows 7	kliknij kolejno Start  → Wszystkie programy → Dell Help Documentation (Dokumentacja i pomoc firmy Dell)
Informacje o systemie operacyjnym, konfigurowaniu i użytkowaniu komputera, tworzeniu kopii zapasowych danych, wykonywaniu procedur diagnostycznych itd.	Zobacz <i>Ja i mój Dell</i> na stronie internetowej dell.com/support/manuals .

Kontakt z firmą Dell

Jeśli chcesz skontaktować się z działem sprzedaży, pomocy technicznej lub obsługi klienta firmy Dell, zobacz dell.com/contactdell.



UWAGA: Dostępność usług różni się w zależności od produktu i kraju, a niektóre z nich mogą być niedostępne w Twoim regionie.



UWAGA: W przypadku braku aktywnego połączenia z Internetem informacje kontaktowe można znaleźć na fakturze, w dokumencie dostawy, na rachunku lub w katalogu produktów firmy Dell.